



METROREX S.A.

www.metrorex.ro



de transport cu metroul
in București



AFER
SR EN ISO 9001:2015
CERTIFICAT SMC NR. 306

Secția Electromecanică

NR. M 06.01.606 / 2393/02.02.2026

Caiet de sarcini

Privind achiziția de “grupuri pompare, pompe și piese pompe”



METROREX S.A.

www.metrorex.ro



de transport cu metroul
in București



1 Introducere

Caietul de sarcini face parte integrantă din documentația de atribuire și constituie ansamblul cerințelor pe baza cărora se elaborează de către fiecare ofertant propunerea tehnică.

Caietul de sarcini conține, în mod obligatoriu, specificații tehnice. Acestea definesc, după caz și fără a se limita la cele ce urmează, caracteristici referitoare la nivelul calitativ, tehnic și de performanță, siguranța în exploatare, dimensiuni, precum și sisteme de asigurare a calității, terminologie, simboluri, teste și metode de testare, ambalare, etichetare, marcare, condițiile pentru certificarea conformității cu standarde relevante sau altele asemenea.

În cadrul acestei proceduri, METROREX S.A. îndeplinește rolul de *entitate contractantă*, respectiv entitatea contractantă în cadrul Contractului.

Pentru scopul prezentei secțiuni a documentației de atribuire, orice activitate descrisă într-un anumit capitol din Caietul de Sarcini și nespecificată explicit în alt capitol, trebuie interpretată ca fiind menționată în toate capitolele unde se consideră de către Ofertant că aceasta trebuia menționată pentru asigurarea îndeplinirii obiectului Contractului.

2 Contextul realizării acestei achiziții de produse

Achiziționarea acestor produse are ca scop, menținerea în stare normală de funcționare a instalațiilor de alimentare cu apă și canalizare, PSI și termice, aferente metroului, îmbunătățirea calității serviciilor prestate prin contractul de "Servicii Publice" de transport cu metroul, parte integrată din OMT 562/26.02.2019, încheiat între Metrorex S.A. și Ministerul Transporturilor și Infrastructurii, și implicit asigurarea unor condiții de călătorie confortabile și siguranță a publicului călător.

2.1 Informații despre entitatea contractantă

METROREX S.A. are ca obiect de activitate principal „transportul de persoane cu metroul pe rețeaua de cai ferate subterane și supraterane, în condiții de siguranță a circulației, pentru satisfacerea interesului public, social și de apărare civilă.”

Nr.	Informație	Detaliiere
1	Entitate Contractantă: denumire, adresă, pagină web	METROREX S.A., Bd. Dinicu Golescu nr. 38, sector 1, București http://www.metrorex.ro/
2	Misiune	Transportul de persoane cu metroul pe rețeaua de căi ferate subterane și supraterane, în condiții de siguranță a circulației, pentru satisfacerea interesului public, social și de apărare civilă
3	Sectorul de activitate	Transporturi
4	Activitate principală/ atribuția principală	Transportul de persoane cu metroul pe rețeaua de căi ferate subterane și supraterane
5	Activitățile/atribuțiile Entității Contractante care sunt afectate /influențate de rezultatul Contractului ce urmează a fi atribuit (direct sau indirect)	Activitatea de mentenanță a instalațiilor de alimentare cu apă și canalizare, PSI și termice, ce asigură condiții igienico-sanitare și de siguranță a personalului muncitor din cadrul societății Metrorex precum și a călătorilor.



METROREX S.A.

www.metrorex.ro



de transport cu metroul
in București



2.2 Informații despre contextul care a determinat achiziționarea produselor

Asigurarea funcționării la parametri proiectați a instalațiilor din stațiile de metrou cum sunt puțurile de mare adâncime, stațiile de hidrofor, stații de pompare a apelor uzate și din infiltrații, grupuri sanitare personal Metrorex și grupuri sanitare destinate publicului călător, inel PSI cât și realizarea planului de lucrări și dotări pentru îmbunătățirea condițiilor de muncă necesar a fi executate în anul 2026.

2.3 Informații despre beneficiile anticipate de către entitatea contractantă

Asigurarea funcționării la parametri proiectați a instalațiilor din stațiile de metrou cum sunt puțurile de mare adâncime, stațiile de hidrofor, stații de pompare a apelor uzate și din infiltrații.

3 Produsele solicitate

Produsele solicitate: „grupuri pompare, pompe și piese pompe” sunt destinate activităților de înlocuire, întreținere și reparare (Puțuri de mare adâncime, Stații de hidrofor, Stații de pompare).

Lot 1 Piese electropompe; Lot 2 Piese macerator WILO; Lot 3 Piese pompe Faggiloati; Lot 4 O-ringuri electropompe; Lot 5 Grupuri pompare hidranți; Lot 6 Electropompe.

3.1 Obiectivul general la care contribuie furnizarea produselor

Necesitatea achiziției produselor, în vederea îndeplinirii obiectivelor propuse.

3.2 Obiectivul specific la care contribuie furnizarea produselor

Produsele solicitate sunt destinate înlocuirii, întreținerii și reparării, în vederea asigurării mentenanței instalațiilor EM, menținerii în condiții optime și aducerea lor la parametrii proiectați a diferitelor echipamente tehnice din stațiile de metrou.

3.3 Descrierea produselor solicitate

Ofertantul va întocmi Propunerea tehnică într-o manieră organizată, astfel încât aceasta să asigure posibilitatea verificării în mod facil a corespondenței cu cerințele/specificațiile prevăzute în cadrul Caietului de sarcini și a documentelor anexate la acesta, care fac parte integrantă din Documentația de atribuire.

Nr. Crt.	Denumire produs	UM	Cantitate
LOT 1 PIESE ELCTROPOMPE			
1	Bucșă protecție EPEG 65-30 (P 1733-42F) sau echivalent	Buc	148
2	Corp lagăr EPEG 65 sau echivalent	Buc	3
3	Presetupă EPEG 65 sau echivalent	Buc	12
4	Pană rotor EPEG 65 sau echivalent	Buc	30
5	Inel seegerr casetă EPEG 65 sau echivalent	Buc	60
6	Casetă pompă EPEG 65 sau echivalent	Buc	9
7	Capac pompă EPEG 65 sau echivalent	Buc	3



METROREX S.A.

www.metrorex.ro



de transport cu metroul
in Bucuresti



AFER
SR EN ISO 9001:2015
CERTIFICAT SMC NR. 306

8	Rotor pentru pompă EPEG 65 (280) sau echivalent	Buc	18
9	Arbore pompă AN 80 sau echivalent	Buc	2
10	Bucșă pompă AN 80 sau echivalent	Buc	4
11	Rotor pompă AN 80 sau echivalent	Buc	4
12	Piuliță pompă AN 80 sau echivalent	Buc	5
13	Presetupă strângere pompă AN 80 sau echivalent	Buc	4
14	Rotor pompă LOTRU 125 sau echivalent	Buc	4
15	Arbore pompă LOTRU 125 sau echivalent	Buc	4
16	Bucșă uzură pompă LOTRU 125 sau echivalent	Buc	4
17	Azvărlitor pompă LOTRU 125 sau echivalent	Buc	9
18	Arbore antrenare ACV 80/100 sau echivalent	Buc	4
19	Arbore rotor ACV 80 sau echivalent	Buc	2
20	Rotor ACV 80 (TIP A--D300) sau echivalent	Buc	1
21	Rotor ACV 80 (TIP B--D300) sau echivalent	Buc	6
22	Arbore intermediar ACV 80/100 (500) sau echivalent	Buc	1
23	Arbore intermediar ACV 80/100 (1000) sau echivalent	Buc	1
24	Arbore intermediar ACV 80/100 (1500) sau echivalent	Buc	1
25	Bucșă protecție ACV 80 sau echivalent	Buc	20
26	Bucșă lagăr ACV 80 sau echivalent	Buc	20
27	Bucșă presetupă ACV 80 sau echivalent	Buc	2
28	Presetupă ACV 80 sau echivalent	Buc	2
29	Inel conic ACV 80 sau echivalent	Buc	3
30	Inel sprijin ACV 80 sau echivalent	Buc	2
31	Semicuplă manson ACV 80 sau echivalent	Buc	2
32	Piuliță fixare rotor ACV 80 sau echivalent	Buc	6
LOT 2 Piese macerator WILO			
1	Set rotor mecanic/turbină WILO IMPELLER DRAINLIFT L/20 KIT sau echivalent	Buc	10
2	Set rotor mecanic/turbină WILO IMPELLER DRAINLIFT L/22 KIT sau echivalent	Buc	10
LOT 3 Piese pompe Faggiloati			
1	Kit reparație pompă Faggiloati tip G213R3C2 - P40AA2 sau echivalent	Set	2



METROREX S.A.

www.metrorex.ro



de transport cu metroul
in Bucuresti



AFER
SR EN ISO 9001:2015
CERTIFICAT SMC NR. 366

2	Rotor hidraulic - pentru pompă G213R3C2-P40AA2 sau echivalent	Buc	2
3	Rotor hidraulic - pentru pompă G213R1M5-M40AA2 sau echivalent	Buc	1
LOT 4 O-ringuri electropompe			
1	SIMERING PT. EPEG 60x80x10 sau echivalent	Buc	500
2	SIMERING PT. EPET 65 20x40x10 sau echivalent	Buc	80
3	INEL "O" EPEG + EPET 5.7x239.2 sau echivalent	Buc	80
4	INEL "O" BUCȘĂ PROT. EPEG 5.7x 49.2 sau echivalent	Buc	80
5	INEL "O" EPEG 5.7x277.5 sau echivalent	Buc	80
6	INEL "O" EPET 3.5x153.4 sau echivalent	Buc	20
7	INEL "O" EPET 3.5x163.4 sau echivalent	Buc	20
8	INEL "O" EPET 3.5x183.4 sau echivalent	Buc	20
9	INEL "O" EPET 5.7x269.2 sau echivalent	Buc	20
10	INEL "O" EPET 3.5x44 sau echivalent	Buc	20
11	INEL CAUCIUC EPET D=190, d=178, h=2 sau echivalent	Buc	20
LOT5 Grupuri pompare hidranți			
1	Grup pompare hidranți; pompă activă și rezervă Q=27,3 mc/h ; H=60 m și pompă pilot Q=2,9 mc/h ; H=70,75m	Buc	1
2	Grup pompare hidranți; pompă activă și rezervă Q=20,1 mc/h ; H=60 m și pompă pilot Q=2,52 mc/h ; H=70,12m	Buc	1
LOT 6 Electropompe			
1	Stație de ridicare completă cu două pompe cu tocător pentru colectarea și eliminarea apelor cu un rezervor de colectare de 93 de litri.	Buc	2



METROREX S.A.

www.metrorex.ro



de transport cu metroul
in Bucuresti



2	Electropompă submersibilă pentru ape uzate cu rotor multicanal ,Faggiolati - Italia , model G211R6D4-L8AA2 inclusiv Autocuplaj tip GPADN 65/15 sau echivalent	Buc	14
3	Electropompă submersibilă pentru ape uzate cu rotor multicanal ,Faggiolati - Italia ,model G213R3C2-P40AA2 inclusiv Autocuplaj tip GPADN 100/L sau echivalent	Buc	5
4	Electropompă submersibilă pentru ape uzate cu rotor monocanal, Faggiolati - Italia, model G213R1M5-M40AA2 Autocuplaj tip GPADN 80/L sau echivalent	Buc	6
5	ELECTROPOMPĂ SUBMERSIBILĂ APE UZATE Qn=21 m3/h, Hn=41 mCA, P< 8 Kw + instalatie imersata cu gheară de fixare automată	Buc	13
6	Electropompă submersibilă Qn=22m3/h, Hn=140 mCA, Dref. pompa=3"; Pmax≤15kW	Buc	2
7	Pompă tocător de canalizare 2 intrari Ø 40 si Ø 110 + 1 ieşire Ø 40P	Buc	6
8	Electropompă submersibilă ape uzate, Q=21mc/h si H=8 mCA, P<2kW, Dref=2"	Buc	7
9	Electropompă TIP EBARA MODEL 3D/M 65-160/11 IE3 sau echivalent	Buc	1

Nu se admite copierea în tot sau în parte a Caietului de sarcini în cadrul Propunerii tehnice, Ofertan având obligația de a proba conformitatea Ofertei cu cerințele acestuia prin prezentarea propriei abordări/metodologii asupra modului de îndeplinire a contractului și de rezolvare a eventualelor dificultăți legate de îndeplinirea acestora, prin raportare la conținutul Propunerii tehnice.

Pentru fiecare produs solicitat, Ofertantul va prezenta, fișa tehnică/pagina de catalog a produsului respectiv de la producător (în limba română), iar pentru grupurile de pompare și electropompe va prezenta și fișa tehnică de selecție din care să rezulte parametri de funcționare (punctul de funcționare).

Lot 1 Piese electropompe; Lot 2 Piese macerator WILO; Lot 3 Piese pompe Faggiolati; Lot 4 O-ringuri electropompe; Lot 5 Grupuri pompare hidranți; Lot 6 Electropompe.



METROREX S.A.

www.metrorex.ro



de transport ca metroul
in Bucuresti

CAFER

SR EN ISO 9001:2015
CERTIFICAT SMC INC. 302

3.3.1 Produe solicitate

Nr.crt.	Cantitate	UM	Loc de livrare	Data de livrare solicitată	Specificații tehnice SAU cerințe de performanță / funcționale minime	Specificații tehnice SAU cerințe de performanță / funcționale extinse/dorite	Durata minima garanție/termen de valabilitate
0	1	2	3	4	5	6	7
LOT 1- Piese electropompe							
1	148	Buc	Stația de metrou Piața Victoriei 2	Maxim 60 de zile calendaristice de la data stabilită prin contract pentru începerea furnizării produselor	Bucșă protecție PEG 65-30 (P1733-42F) sau echivalent	-	Termenul de garanție al produsului este de minim 24 luni de la data emiterii procesului verbal de recepție cantitativă și calitativă a produselor acceptate la livrare, fără obiecțiuni.

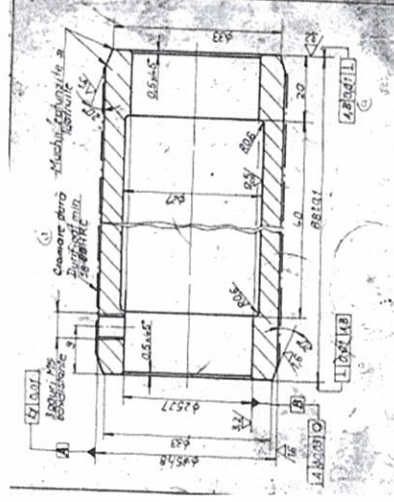



METROREX S.A.



de transport cu metroul
in Bucuresti

www.metrorex.ro



CAFER

CERTIFICAT DAC NR. 282

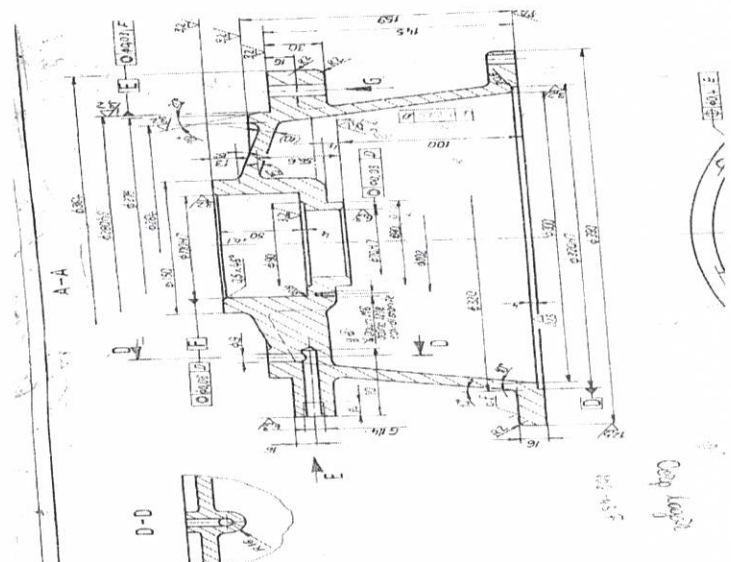
2	3	Buc	Stația de metrou Piața Victoriei 2	Maxim 60 de zile calendaristice de la data stabilită prin contract pentru începerea furnizării produselor	Corp lagăr EPEG 65 sau echivalent 	Termenul de garanție al produsului este de minim 24 luni de la data emiterii procesului verbal de recepție cantitativă și calitativă a produselor acceptate la livrare, fără obiecțiuni.
---	---	-----	------------------------------------	---	---	--



METROREX S.A.

www.metrorex.ro



de transport cu metroul
in București

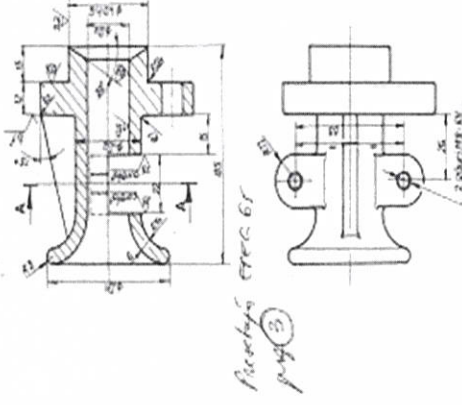

SR EN ISO 9001:2015
CERTIFICAT SMC NR. 306

3	12	Buc	Stajia de metrou Piața Victoriei 2	Maxim 60 de zile calendaristice de la data stabilită prin contract pentru începerea furnizării produselor	Presetupă EPEG 65 sau echivalent 	-	Termenul de garanție al produsului este de minim 24 luni de la data emiterii procesului verbal de recepție cantitativă și calitativă a produselor acceptate la livrare, fără obiecțiuni.
---	----	-----	--	---	---	---	--



METROREX S.A.

www.metrorex.ro



de transport cu metroul
in Bucuresti

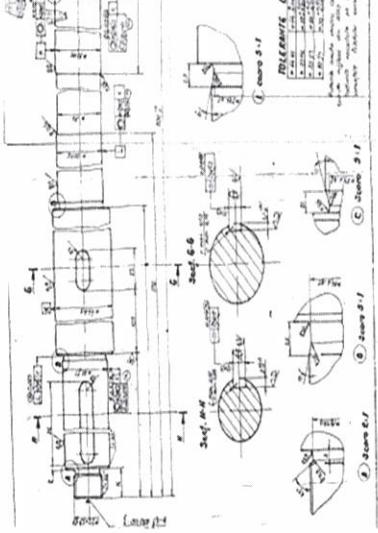
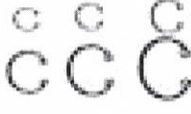

SIR EN ISO 9001:2015
CERTIFICAT DMC NR. 001

4	30	Buc	Stația de metrou Piața Victoriei 2	Maxim 60 de zile calendaristice de la data stabilită prin contract pentru începerea furnizării produselor	Pană rotor EPEG 65 sau echivalent 	-	Termenul de garanție al produsului este de minim 24 luni de la data emiterii procesului verbal de recepție cantitativă și calitativă a produselor acceptate la livrare, fără obiecțiuni.
5	60	Buc	Stația de metrou Piața Victoriei 2	Maxim 60 de zile calendaristice de la data stabilită prin contract pentru începerea furnizării produselor	Inel segeer casetă EPEG 65 sau echivalent Dimensiune Dint = 60 mm; Dext= 80mm; Grosime = 10 mm 	-	Termenul de garanție al produsului este de minim 24 luni de la data emiterii procesului verbal de recepție cantitativă și calitativă a produselor acceptate la livrare, fără obiecțiuni.



METROREX S.A.

www.metrorex.ro



de transport ca metroul
in Bucuresti

CAFER

SR EN ISO 9001:2015
CERTIFICAT SMC NR. 306

Caseta pompă EPEG 65 sau echivalent

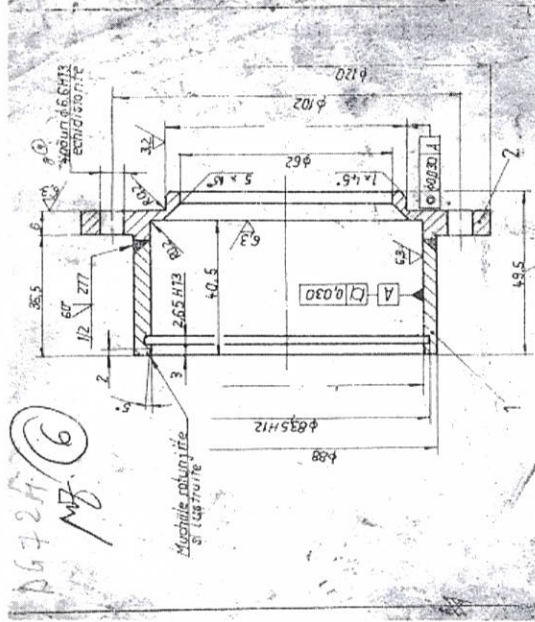

Maxim 60 de zile calendaristice de la data stabilită prin contract pentru începerea furnizării produselor

Stajia de metrou Piața Victoriei 2

Buc

9

6

Termenul de garanție al produsului este de minim 24 luni de la data emiterii procesului verbal de recepție cantitativă și calitativă a produselor acceptate la livrare, fără obiecțiuni.

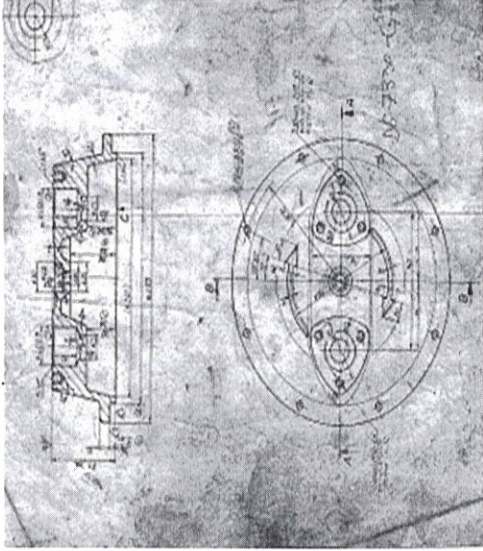
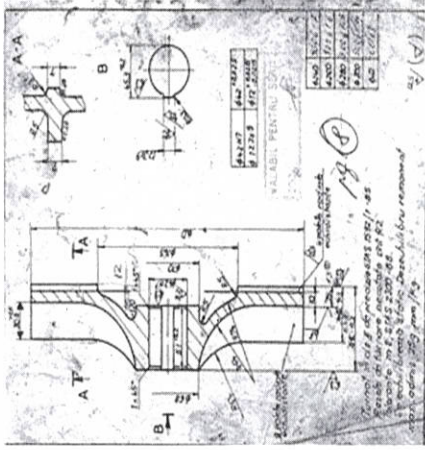
7	3	Buc	Stația de metrou Piața Victoriei 2	Maxim 60 de zile calendaristice de la data stabilită prin contract pentru începerea furnizării produselor	<p>Capac pompă EPEG 65 sau echivalent</p> 	-	Termenul de garanție al produsului este de minim 24 luni de la data emiterii procesului verbal de recepție cantitativă și calitativă a produselor acceptate la livrare, fără obiecțiuni.
8	18	Buc	Stația de metrou Piața Victoriei 2	Maxim 60 de zile calendaristice de la data stabilită prin contract pentru începerea furnizării produselor	<p>Rotor pentru pompă EPEG 65 (280) sau echivalent</p> 	-	Termenul de garanție al produsului este de minim 24 luni de la data emiterii procesului verbal de recepție cantitativă și calitativă a produselor acceptate la livrare, fără obiecțiuni.



METROREX S.A.

www.metrorex.ro



de transport cu metroul
in București

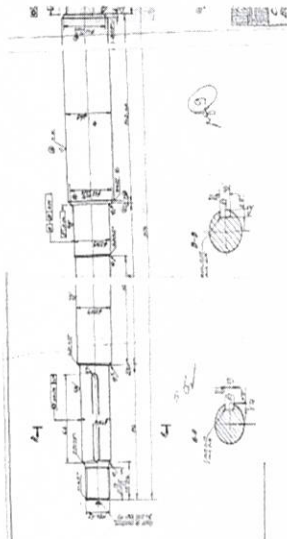
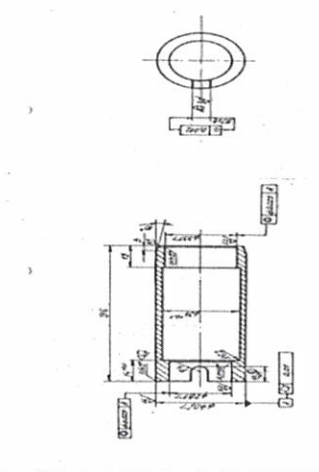

SR EN ISO 9001:2015
CERTIFICAT SMC NR. 306

9	2	Buc	Stația de metrou Piața Victoriei 2	Maxim 60 de zile calendaristice de la data stabilită prin contract pentru începerea furnizării produselor	Arbore pompă AN 80 sau echivalent 	-	Termenul de garanție al produsului este de minim 24 luni de la data emiterii procesului verbal de recepție cantitativă și calitativă a produselor acceptate la livrare, fără obiecțiuni.
10	4	Buc	Stația de metrou Piața Victoriei 2	Maxim 60 de zile calendaristice de la data stabilită prin contract pentru începerea furnizării produselor	Bucșă pompă AN 80 sau echivalent 	-	Termenul de garanție al produsului este de minim 24 luni de la data emiterii procesului verbal de recepție cantitativă și calitativă a produselor acceptate la livrare, fără obiecțiuni.



METROREX S.A.

www.metrorex.ro

de ani
45
1979

de transport cu metroul
în București

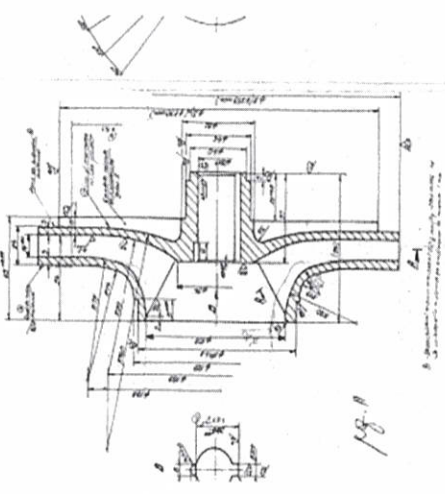

AFER
SISTEM ISO 9001:2015
CERTIFICAT SMC NR. 248

11	4	Buc	Stația de metrou Piața Victoriei 2	Maxim 60 de zile calendaristice de la data stabilită prin contract pentru începerea furnizării produselor	Rotor pompă AN 80 sau echivalent 	-	Termenul de garanție al produsului este de minim 24 luni de la data emiterii procesului verbal de recepție cantitativă și calitativă a produselor acceptate la livrare, fără obiecțiuni.
12	5	Buc	Stația de metrou Piața Victoriei 2	Maxim 60 de zile calendaristice de la data stabilită prin contract pentru începerea furnizării produselor	Piuliță pompă AN 80 sau echivalent METRIC 20; PAS1.5	-	Termenul de garanție al produsului este de minim 24 luni de la data emiterii procesului verbal de recepție cantitativă și calitativă a produselor acceptate la livrare, fără obiecțiuni.



METROREX S.A.

www.metrorex.ro



de transport ca metroul
in Bucuresti



SR EN ISO 9001:2015
CERTIFICAT SMC INC. 306

13	4	Buc	Stafia de metrou Piața Victoriei 2	Maxim 60 de zile calendaristice de la data stabilită prin contract pentru începerea furnizării produselor	<p>Presetupă strângere pompă AN 80 sau echivalent</p> <table border="1" data-bbox="766 896 861 1052"> <tr><td>1</td><td>14</td><td>2015</td></tr> <tr><td>2</td><td>15</td><td>2015</td></tr> <tr><td>3</td><td>16</td><td>2015</td></tr> <tr><td>4</td><td>17</td><td>2015</td></tr> <tr><td>5</td><td>18</td><td>2015</td></tr> <tr><td>6</td><td>19</td><td>2015</td></tr> <tr><td>7</td><td>20</td><td>2015</td></tr> <tr><td>8</td><td>21</td><td>2015</td></tr> <tr><td>9</td><td>22</td><td>2015</td></tr> <tr><td>10</td><td>23</td><td>2015</td></tr> <tr><td>11</td><td>24</td><td>2015</td></tr> <tr><td>12</td><td>25</td><td>2015</td></tr> <tr><td>13</td><td>26</td><td>2015</td></tr> <tr><td>14</td><td>27</td><td>2015</td></tr> <tr><td>15</td><td>28</td><td>2015</td></tr> <tr><td>16</td><td>29</td><td>2015</td></tr> <tr><td>17</td><td>30</td><td>2015</td></tr> <tr><td>18</td><td>31</td><td>2015</td></tr> <tr><td>19</td><td>32</td><td>2015</td></tr> <tr><td>20</td><td>33</td><td>2015</td></tr> <tr><td>21</td><td>34</td><td>2015</td></tr> <tr><td>22</td><td>35</td><td>2015</td></tr> <tr><td>23</td><td>36</td><td>2015</td></tr> <tr><td>24</td><td>37</td><td>2015</td></tr> <tr><td>25</td><td>38</td><td>2015</td></tr> <tr><td>26</td><td>39</td><td>2015</td></tr> <tr><td>27</td><td>40</td><td>2015</td></tr> <tr><td>28</td><td>41</td><td>2015</td></tr> <tr><td>29</td><td>42</td><td>2015</td></tr> <tr><td>30</td><td>43</td><td>2015</td></tr> <tr><td>31</td><td>44</td><td>2015</td></tr> <tr><td>32</td><td>45</td><td>2015</td></tr> <tr><td>33</td><td>46</td><td>2015</td></tr> <tr><td>34</td><td>47</td><td>2015</td></tr> <tr><td>35</td><td>48</td><td>2015</td></tr> <tr><td>36</td><td>49</td><td>2015</td></tr> <tr><td>37</td><td>50</td><td>2015</td></tr> <tr><td>38</td><td>51</td><td>2015</td></tr> <tr><td>39</td><td>52</td><td>2015</td></tr> <tr><td>40</td><td>53</td><td>2015</td></tr> <tr><td>41</td><td>54</td><td>2015</td></tr> <tr><td>42</td><td>55</td><td>2015</td></tr> <tr><td>43</td><td>56</td><td>2015</td></tr> <tr><td>44</td><td>57</td><td>2015</td></tr> <tr><td>45</td><td>58</td><td>2015</td></tr> <tr><td>46</td><td>59</td><td>2015</td></tr> <tr><td>47</td><td>60</td><td>2015</td></tr> <tr><td>48</td><td>61</td><td>2015</td></tr> <tr><td>49</td><td>62</td><td>2015</td></tr> <tr><td>50</td><td>63</td><td>2015</td></tr> <tr><td>51</td><td>64</td><td>2015</td></tr> <tr><td>52</td><td>65</td><td>2015</td></tr> <tr><td>53</td><td>66</td><td>2015</td></tr> <tr><td>54</td><td>67</td><td>2015</td></tr> <tr><td>55</td><td>68</td><td>2015</td></tr> <tr><td>56</td><td>69</td><td>2015</td></tr> <tr><td>57</td><td>70</td><td>2015</td></tr> <tr><td>58</td><td>71</td><td>2015</td></tr> <tr><td>59</td><td>72</td><td>2015</td></tr> <tr><td>60</td><td>73</td><td>2015</td></tr> <tr><td>61</td><td>74</td><td>2015</td></tr> <tr><td>62</td><td>75</td><td>2015</td></tr> <tr><td>63</td><td>76</td><td>2015</td></tr> <tr><td>64</td><td>77</td><td>2015</td></tr> <tr><td>65</td><td>78</td><td>2015</td></tr> <tr><td>66</td><td>79</td><td>2015</td></tr> <tr><td>67</td><td>80</td><td>2015</td></tr> <tr><td>68</td><td>81</td><td>2015</td></tr> <tr><td>69</td><td>82</td><td>2015</td></tr> <tr><td>70</td><td>83</td><td>2015</td></tr> <tr><td>71</td><td>84</td><td>2015</td></tr> <tr><td>72</td><td>85</td><td>2015</td></tr> <tr><td>73</td><td>86</td><td>2015</td></tr> <tr><td>74</td><td>87</td><td>2015</td></tr> <tr><td>75</td><td>88</td><td>2015</td></tr> <tr><td>76</td><td>89</td><td>2015</td></tr> <tr><td>77</td><td>90</td><td>2015</td></tr> <tr><td>78</td><td>91</td><td>2015</td></tr> <tr><td>79</td><td>92</td><td>2015</td></tr> <tr><td>80</td><td>93</td><td>2015</td></tr> <tr><td>81</td><td>94</td><td>2015</td></tr> <tr><td>82</td><td>95</td><td>2015</td></tr> <tr><td>83</td><td>96</td><td>2015</td></tr> <tr><td>84</td><td>97</td><td>2015</td></tr> <tr><td>85</td><td>98</td><td>2015</td></tr> <tr><td>86</td><td>99</td><td>2015</td></tr> <tr><td>87</td><td>100</td><td>2015</td></tr> </table>	1	14	2015	2	15	2015	3	16	2015	4	17	2015	5	18	2015	6	19	2015	7	20	2015	8	21	2015	9	22	2015	10	23	2015	11	24	2015	12	25	2015	13	26	2015	14	27	2015	15	28	2015	16	29	2015	17	30	2015	18	31	2015	19	32	2015	20	33	2015	21	34	2015	22	35	2015	23	36	2015	24	37	2015	25	38	2015	26	39	2015	27	40	2015	28	41	2015	29	42	2015	30	43	2015	31	44	2015	32	45	2015	33	46	2015	34	47	2015	35	48	2015	36	49	2015	37	50	2015	38	51	2015	39	52	2015	40	53	2015	41	54	2015	42	55	2015	43	56	2015	44	57	2015	45	58	2015	46	59	2015	47	60	2015	48	61	2015	49	62	2015	50	63	2015	51	64	2015	52	65	2015	53	66	2015	54	67	2015	55	68	2015	56	69	2015	57	70	2015	58	71	2015	59	72	2015	60	73	2015	61	74	2015	62	75	2015	63	76	2015	64	77	2015	65	78	2015	66	79	2015	67	80	2015	68	81	2015	69	82	2015	70	83	2015	71	84	2015	72	85	2015	73	86	2015	74	87	2015	75	88	2015	76	89	2015	77	90	2015	78	91	2015	79	92	2015	80	93	2015	81	94	2015	82	95	2015	83	96	2015	84	97	2015	85	98	2015	86	99	2015	87	100	2015	<p>Termenul de garanție al produsului este de minim 24 luni de la data emiterii procesului verbal de recepție cantitativă și calitativă a produselor acceptate la livrare, fără obiecțiuni.</p>
1	14	2015																																																																																																																																																																																																																																																																									
2	15	2015																																																																																																																																																																																																																																																																									
3	16	2015																																																																																																																																																																																																																																																																									
4	17	2015																																																																																																																																																																																																																																																																									
5	18	2015																																																																																																																																																																																																																																																																									
6	19	2015																																																																																																																																																																																																																																																																									
7	20	2015																																																																																																																																																																																																																																																																									
8	21	2015																																																																																																																																																																																																																																																																									
9	22	2015																																																																																																																																																																																																																																																																									
10	23	2015																																																																																																																																																																																																																																																																									
11	24	2015																																																																																																																																																																																																																																																																									
12	25	2015																																																																																																																																																																																																																																																																									
13	26	2015																																																																																																																																																																																																																																																																									
14	27	2015																																																																																																																																																																																																																																																																									
15	28	2015																																																																																																																																																																																																																																																																									
16	29	2015																																																																																																																																																																																																																																																																									
17	30	2015																																																																																																																																																																																																																																																																									
18	31	2015																																																																																																																																																																																																																																																																									
19	32	2015																																																																																																																																																																																																																																																																									
20	33	2015																																																																																																																																																																																																																																																																									
21	34	2015																																																																																																																																																																																																																																																																									
22	35	2015																																																																																																																																																																																																																																																																									
23	36	2015																																																																																																																																																																																																																																																																									
24	37	2015																																																																																																																																																																																																																																																																									
25	38	2015																																																																																																																																																																																																																																																																									
26	39	2015																																																																																																																																																																																																																																																																									
27	40	2015																																																																																																																																																																																																																																																																									
28	41	2015																																																																																																																																																																																																																																																																									
29	42	2015																																																																																																																																																																																																																																																																									
30	43	2015																																																																																																																																																																																																																																																																									
31	44	2015																																																																																																																																																																																																																																																																									
32	45	2015																																																																																																																																																																																																																																																																									
33	46	2015																																																																																																																																																																																																																																																																									
34	47	2015																																																																																																																																																																																																																																																																									
35	48	2015																																																																																																																																																																																																																																																																									
36	49	2015																																																																																																																																																																																																																																																																									
37	50	2015																																																																																																																																																																																																																																																																									
38	51	2015																																																																																																																																																																																																																																																																									
39	52	2015																																																																																																																																																																																																																																																																									
40	53	2015																																																																																																																																																																																																																																																																									
41	54	2015																																																																																																																																																																																																																																																																									
42	55	2015																																																																																																																																																																																																																																																																									
43	56	2015																																																																																																																																																																																																																																																																									
44	57	2015																																																																																																																																																																																																																																																																									
45	58	2015																																																																																																																																																																																																																																																																									
46	59	2015																																																																																																																																																																																																																																																																									
47	60	2015																																																																																																																																																																																																																																																																									
48	61	2015																																																																																																																																																																																																																																																																									
49	62	2015																																																																																																																																																																																																																																																																									
50	63	2015																																																																																																																																																																																																																																																																									
51	64	2015																																																																																																																																																																																																																																																																									
52	65	2015																																																																																																																																																																																																																																																																									
53	66	2015																																																																																																																																																																																																																																																																									
54	67	2015																																																																																																																																																																																																																																																																									
55	68	2015																																																																																																																																																																																																																																																																									
56	69	2015																																																																																																																																																																																																																																																																									
57	70	2015																																																																																																																																																																																																																																																																									
58	71	2015																																																																																																																																																																																																																																																																									
59	72	2015																																																																																																																																																																																																																																																																									
60	73	2015																																																																																																																																																																																																																																																																									
61	74	2015																																																																																																																																																																																																																																																																									
62	75	2015																																																																																																																																																																																																																																																																									
63	76	2015																																																																																																																																																																																																																																																																									
64	77	2015																																																																																																																																																																																																																																																																									
65	78	2015																																																																																																																																																																																																																																																																									
66	79	2015																																																																																																																																																																																																																																																																									
67	80	2015																																																																																																																																																																																																																																																																									
68	81	2015																																																																																																																																																																																																																																																																									
69	82	2015																																																																																																																																																																																																																																																																									
70	83	2015																																																																																																																																																																																																																																																																									
71	84	2015																																																																																																																																																																																																																																																																									
72	85	2015																																																																																																																																																																																																																																																																									
73	86	2015																																																																																																																																																																																																																																																																									
74	87	2015																																																																																																																																																																																																																																																																									
75	88	2015																																																																																																																																																																																																																																																																									
76	89	2015																																																																																																																																																																																																																																																																									
77	90	2015																																																																																																																																																																																																																																																																									
78	91	2015																																																																																																																																																																																																																																																																									
79	92	2015																																																																																																																																																																																																																																																																									
80	93	2015																																																																																																																																																																																																																																																																									
81	94	2015																																																																																																																																																																																																																																																																									
82	95	2015																																																																																																																																																																																																																																																																									
83	96	2015																																																																																																																																																																																																																																																																									
84	97	2015																																																																																																																																																																																																																																																																									
85	98	2015																																																																																																																																																																																																																																																																									
86	99	2015																																																																																																																																																																																																																																																																									
87	100	2015																																																																																																																																																																																																																																																																									
14	4	Buc	Stafia de metrou Piața Victoriei 2	Maxim 60 de zile calendaristice de la data stabilită prin contract pentru începerea furnizării produselor	<p>Rotor pompă LOTRU 125 sau echivalent</p> <table border="1" data-bbox="1308 896 1404 1052"> <tr><td>1</td><td>14</td><td>2015</td></tr> <tr><td>2</td><td>15</td><td>2015</td></tr> <tr><td>3</td><td>16</td><td>2015</td></tr> <tr><td>4</td><td>17</td><td>2015</td></tr> <tr><td>5</td><td>18</td><td>2015</td></tr> <tr><td>6</td><td>19</td><td>2015</td></tr> <tr><td>7</td><td>20</td><td>2015</td></tr> <tr><td>8</td><td>21</td><td>2015</td></tr> <tr><td>9</td><td>22</td><td>2015</td></tr> <tr><td>10</td><td>23</td><td>2015</td></tr> <tr><td>11</td><td>24</td><td>2015</td></tr> <tr><td>12</td><td>25</td><td>2015</td></tr> <tr><td>13</td><td>26</td><td>2015</td></tr> <tr><td>14</td><td>27</td><td>2015</td></tr> <tr><td>15</td><td>28</td><td>2015</td></tr> <tr><td>16</td><td>29</td><td>2015</td></tr> <tr><td>17</td><td>30</td><td>2015</td></tr> <tr><td>18</td><td>31</td><td>2015</td></tr> <tr><td>19</td><td>32</td><td>2015</td></tr> <tr><td>20</td><td>33</td><td>2015</td></tr> <tr><td>21</td><td>34</td><td>2015</td></tr> <tr><td>22</td><td>35</td><td>2015</td></tr> <tr><td>23</td><td>36</td><td>2015</td></tr> <tr><td>24</td><td>37</td><td>2015</td></tr> <tr><td>25</td><td>38</td><td>2015</td></tr> <tr><td>26</td><td>39</td><td>2015</td></tr> <tr><td>27</td><td>40</td><td>2015</td></tr> <tr><td>28</td><td>41</td><td>2015</td></tr> <tr><td>29</td><td>42</td><td>2015</td></tr> <tr><td>30</td><td>43</td><td>2015</td></tr> <tr><td>31</td><td>44</td><td>2015</td></tr> <tr><td>32</td><td>45</td><td>2015</td></tr> <tr><td>33</td><td>46</td><td>2015</td></tr> <tr><td>34</td><td>47</td><td>2015</td></tr> <tr><td>35</td><td>48</td><td>2015</td></tr> <tr><td>36</td><td>49</td><td>2015</td></tr> <tr><td>37</td><td>50</td><td>2015</td></tr> <tr><td>38</td><td>51</td><td>2015</td></tr> <tr><td>39</td><td>52</td><td>2015</td></tr> <tr><td>40</td><td>53</td><td>2015</td></tr> <tr><td>41</td><td>54</td><td>2015</td></tr> <tr><td>42</td><td>55</td><td>2015</td></tr> <tr><td>43</td><td>56</td><td>2015</td></tr> <tr><td>44</td><td>57</td><td>2015</td></tr> <tr><td>45</td><td>58</td><td>2015</td></tr> <tr><td>46</td><td>59</td><td>2015</td></tr> <tr><td>47</td><td>60</td><td>2015</td></tr> <tr><td>48</td><td>61</td><td>2015</td></tr> <tr><td>49</td><td>62</td><td>2015</td></tr> <tr><td>50</td><td>63</td><td>2015</td></tr> <tr><td>51</td><td>64</td><td>2015</td></tr> <tr><td>52</td><td>65</td><td>2015</td></tr> <tr><td>53</td><td>66</td><td>2015</td></tr> <tr><td>54</td><td>67</td><td>2015</td></tr> <tr><td>55</td><td>68</td><td>2015</td></tr> <tr><td>56</td><td>69</td><td>2015</td></tr> <tr><td>57</td><td>70</td><td>2015</td></tr> <tr><td>58</td><td>71</td><td>2015</td></tr> <tr><td>59</td><td>72</td><td>2015</td></tr> <tr><td>60</td><td>73</td><td>2015</td></tr> <tr><td>61</td><td>74</td><td>2015</td></tr> <tr><td>62</td><td>75</td><td>2015</td></tr> <tr><td>63</td><td>76</td><td>2015</td></tr> <tr><td>64</td><td>77</td><td>2015</td></tr> <tr><td>65</td><td>78</td><td>2015</td></tr> <tr><td>66</td><td>79</td><td>2015</td></tr> <tr><td>67</td><td>80</td><td>2015</td></tr> <tr><td>68</td><td>81</td><td>2015</td></tr> <tr><td>69</td><td>82</td><td>2015</td></tr> <tr><td>70</td><td>83</td><td>2015</td></tr> <tr><td>71</td><td>84</td><td>2015</td></tr> <tr><td>72</td><td>85</td><td>2015</td></tr> <tr><td>73</td><td>86</td><td>2015</td></tr> <tr><td>74</td><td>87</td><td>2015</td></tr> <tr><td>75</td><td>88</td><td>2015</td></tr> <tr><td>76</td><td>89</td><td>2015</td></tr> <tr><td>77</td><td>90</td><td>2015</td></tr> <tr><td>78</td><td>91</td><td>2015</td></tr> <tr><td>79</td><td>92</td><td>2015</td></tr> <tr><td>80</td><td>93</td><td>2015</td></tr> <tr><td>81</td><td>94</td><td>2015</td></tr> <tr><td>82</td><td>95</td><td>2015</td></tr> <tr><td>83</td><td>96</td><td>2015</td></tr> <tr><td>84</td><td>97</td><td>2015</td></tr> <tr><td>85</td><td>98</td><td>2015</td></tr> <tr><td>86</td><td>99</td><td>2015</td></tr> <tr><td>87</td><td>100</td><td>2015</td></tr> </table>	1	14	2015	2	15	2015	3	16	2015	4	17	2015	5	18	2015	6	19	2015	7	20	2015	8	21	2015	9	22	2015	10	23	2015	11	24	2015	12	25	2015	13	26	2015	14	27	2015	15	28	2015	16	29	2015	17	30	2015	18	31	2015	19	32	2015	20	33	2015	21	34	2015	22	35	2015	23	36	2015	24	37	2015	25	38	2015	26	39	2015	27	40	2015	28	41	2015	29	42	2015	30	43	2015	31	44	2015	32	45	2015	33	46	2015	34	47	2015	35	48	2015	36	49	2015	37	50	2015	38	51	2015	39	52	2015	40	53	2015	41	54	2015	42	55	2015	43	56	2015	44	57	2015	45	58	2015	46	59	2015	47	60	2015	48	61	2015	49	62	2015	50	63	2015	51	64	2015	52	65	2015	53	66	2015	54	67	2015	55	68	2015	56	69	2015	57	70	2015	58	71	2015	59	72	2015	60	73	2015	61	74	2015	62	75	2015	63	76	2015	64	77	2015	65	78	2015	66	79	2015	67	80	2015	68	81	2015	69	82	2015	70	83	2015	71	84	2015	72	85	2015	73	86	2015	74	87	2015	75	88	2015	76	89	2015	77	90	2015	78	91	2015	79	92	2015	80	93	2015	81	94	2015	82	95	2015	83	96	2015	84	97	2015	85	98	2015	86	99	2015	87	100	2015	<p>Termenul de garanție al produsului este de minim 24 luni de la data emiterii procesului verbal de recepție cantitativă și calitativă a produselor acceptate la livrare, fără obiecțiuni.</p>
1	14	2015																																																																																																																																																																																																																																																																									
2	15	2015																																																																																																																																																																																																																																																																									
3	16	2015																																																																																																																																																																																																																																																																									
4	17	2015																																																																																																																																																																																																																																																																									
5	18	2015																																																																																																																																																																																																																																																																									
6	19	2015																																																																																																																																																																																																																																																																									
7	20	2015																																																																																																																																																																																																																																																																									
8	21	2015																																																																																																																																																																																																																																																																									
9	22	2015																																																																																																																																																																																																																																																																									
10	23	2015																																																																																																																																																																																																																																																																									
11	24	2015																																																																																																																																																																																																																																																																									
12	25	2015																																																																																																																																																																																																																																																																									
13	26	2015																																																																																																																																																																																																																																																																									
14	27	2015																																																																																																																																																																																																																																																																									
15	28	2015																																																																																																																																																																																																																																																																									
16	29	2015																																																																																																																																																																																																																																																																									
17	30	2015																																																																																																																																																																																																																																																																									
18	31	2015																																																																																																																																																																																																																																																																									
19	32	2015																																																																																																																																																																																																																																																																									
20	33	2015																																																																																																																																																																																																																																																																									
21	34	2015																																																																																																																																																																																																																																																																									
22	35	2015																																																																																																																																																																																																																																																																									
23	36	2015																																																																																																																																																																																																																																																																									
24	37	2015																																																																																																																																																																																																																																																																									
25	38	2015																																																																																																																																																																																																																																																																									
26	39	2015																																																																																																																																																																																																																																																																									
27	40	2015																																																																																																																																																																																																																																																																									
28	41	2015																																																																																																																																																																																																																																																																									
29	42	2015																																																																																																																																																																																																																																																																									
30	43	2015																																																																																																																																																																																																																																																																									
31	44	2015																																																																																																																																																																																																																																																																									
32	45	2015																																																																																																																																																																																																																																																																									
33	46	2015																																																																																																																																																																																																																																																																									
34	47	2015																																																																																																																																																																																																																																																																									
35	48	2015																																																																																																																																																																																																																																																																									
36	49	2015																																																																																																																																																																																																																																																																									
37	50	2015																																																																																																																																																																																																																																																																									
38	51	2015																																																																																																																																																																																																																																																																									
39	52	2015																																																																																																																																																																																																																																																																									
40	53	2015																																																																																																																																																																																																																																																																									
41	54	2015																																																																																																																																																																																																																																																																									
42	55	2015																																																																																																																																																																																																																																																																									
43	56	2015																																																																																																																																																																																																																																																																									
44	57	2015																																																																																																																																																																																																																																																																									
45	58	2015																																																																																																																																																																																																																																																																									
46	59	2015																																																																																																																																																																																																																																																																									
47	60	2015																																																																																																																																																																																																																																																																									
48	61	2015																																																																																																																																																																																																																																																																									
49	62	2015																																																																																																																																																																																																																																																																									
50	63	2015																																																																																																																																																																																																																																																																									
51	64	2015																																																																																																																																																																																																																																																																									
52	65	2015																																																																																																																																																																																																																																																																									
53	66	2015																																																																																																																																																																																																																																																																									
54	67	2015																																																																																																																																																																																																																																																																									
55	68	2015																																																																																																																																																																																																																																																																									
56	69	2015																																																																																																																																																																																																																																																																									
57	70	2015																																																																																																																																																																																																																																																																									
58	71	2015																																																																																																																																																																																																																																																																									
59	72	2015																																																																																																																																																																																																																																																																									
60	73	2015																																																																																																																																																																																																																																																																									
61	74	2015																																																																																																																																																																																																																																																																									
62	75	2015																																																																																																																																																																																																																																																																									
63	76	2015																																																																																																																																																																																																																																																																									
64	77	2015																																																																																																																																																																																																																																																																									
65	78	2015																																																																																																																																																																																																																																																																									
66	79	2015																																																																																																																																																																																																																																																																									
67	80	2015																																																																																																																																																																																																																																																																									
68	81	2015																																																																																																																																																																																																																																																																									
69	82	2015																																																																																																																																																																																																																																																																									
70	83	2015																																																																																																																																																																																																																																																																									
71	84	2015																																																																																																																																																																																																																																																																									
72	85	2015																																																																																																																																																																																																																																																																									
73	86	2015																																																																																																																																																																																																																																																																									
74	87	2015																																																																																																																																																																																																																																																																									
75	88	2015																																																																																																																																																																																																																																																																									
76	89	2015																																																																																																																																																																																																																																																																									
77	90	2015																																																																																																																																																																																																																																																																									
78	91	2015																																																																																																																																																																																																																																																																									
79	92	2015																																																																																																																																																																																																																																																																									
80	93	2015																																																																																																																																																																																																																																																																									
81	94	2015																																																																																																																																																																																																																																																																									
82	95	2015																																																																																																																																																																																																																																																																									
83	96	2015																																																																																																																																																																																																																																																																									
84	97	2015																																																																																																																																																																																																																																																																									
85	98	2015																																																																																																																																																																																																																																																																									
86	99	2015																																																																																																																																																																																																																																																																									
87	100	2015																																																																																																																																																																																																																																																																									



15	4	Buc	Stația de metrou Piața Victoriei 2	Maxim 60 de zile calendaristice de la data stabilită prin contract pentru începerea furnizării produselor	<p>Arbore pompă LOTRU 125 sau echivalent</p>	-	<p>Termenul de garanție al produsului este de minim 24 luni de la data emiterii procesului verbal de recepție cantitativă și calitativă a produselor acceptate la livrare, fără obiecțiuni.</p>
16	4	Buc	Stația de metrou Piața Victoriei 2	Maxim 60 de zile calendaristice de la data stabilită prin contract pentru începerea furnizării produselor	<p>Bucșă uzură pompă LOTRU 125 sau echivalent</p>	-	<p>Termenul de garanție al produsului este de minim 24 luni de la data emiterii procesului verbal de recepție cantitativă și calitativă a produselor acceptate la livrare, fără obiecțiuni.</p>



METROREX S.A.

www.metrorex.ro

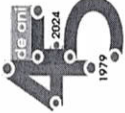

de transport ca metroul
in Bucuresti

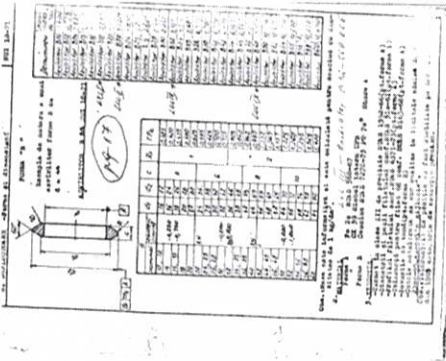
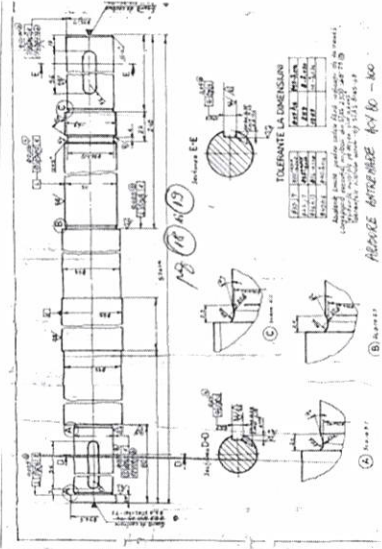

SR EN ISO 9001:2015
CERTIFICAT SUCUR 306

17	9	Buc	Stația de metrou Piața Victoriei 2	Maxim 60 de zile calendaristice de la data stabilită prin contract pentru începerea furnizării produselor	Azvărlitor pompă LOTRU 125 sau echivalent 	-	Termenul de garanție al produsului este de minim 24 luni de la data emiterii procesului verbal de recepție cantitativă și calitativă a produselor acceptate la livrare, fără obiecțiuni.
18	4	Buc	Stația de metrou Piața Victoriei 2	Maxim 60 de zile calendaristice de la data stabilită prin contract pentru începerea furnizării produselor	Arbore antrenare ACV 80/100 sau echivalent 	-	Termenul de garanție al produsului este de minim 24 luni de la data emiterii procesului verbal de recepție cantitativă și calitativă a produselor acceptate la livrare, fără obiecțiuni.



METROREX S.A.

www.metrorex.ro



de transport cu metroul
in Bucuresti

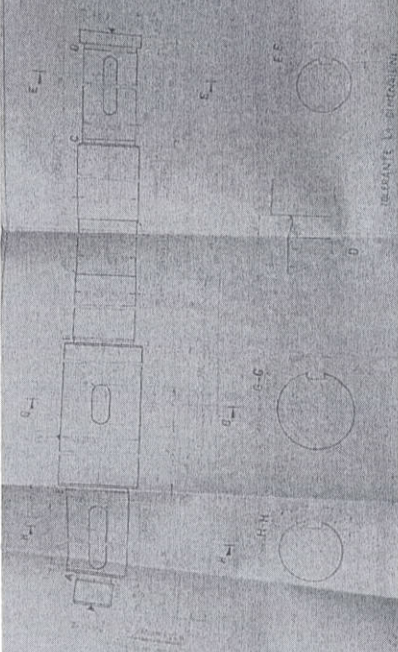
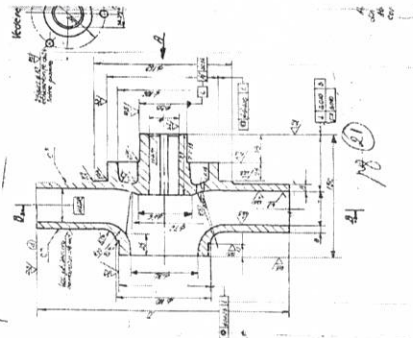

CAFER
CENTRUL DE CERCETARE ȘI ACTIVITĂȚI DE CERCETARE
SUCESIVE SUCESIVE SUCESIVE

19	2	Buc	Stația de metrou Piața Victoriei 2	Maxim 60 de zile calendaristice de la data stabilită prin contract pentru începerea furnizării produselor	<p>Arbore rotor ACV 80 sau echivalent</p> 	<p>Termenul de garanție al produsului este de minim 24 luni de la data emiterii procesului verbal de recepție cantitativă și calitativă a produselor acceptate la livrare, fără obiecțiuni.</p>
20	1	Buc	Stația de metrou Piața Victoriei 2	Maxim 60 de zile calendaristice de la data stabilită prin contract pentru începerea furnizării produselor	<p>Rotor ACV 80 (TIP A--D300) sau echivalent</p> 	<p>Termenul de garanție al produsului este de minim 24 luni de la data emiterii procesului verbal de recepție cantitativă și calitativă a produselor acceptate la livrare, fără obiecțiuni.</p>



METROREX S.A.



de transport cu metroul
in Bucuresti

www.metrorex.ro



de transport cu metroul
in Bucuresti

SRI EN ISO 9001:2015
CERTIFICAT SMC INC. 366

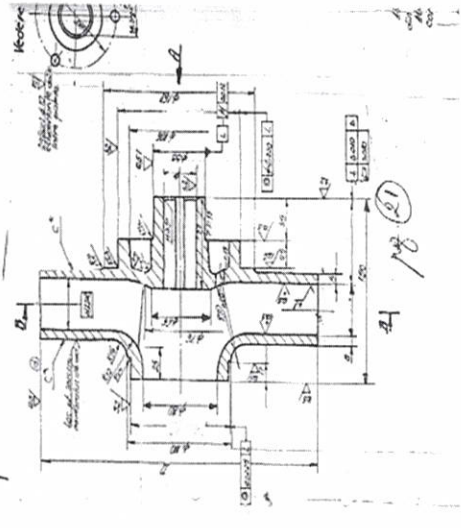
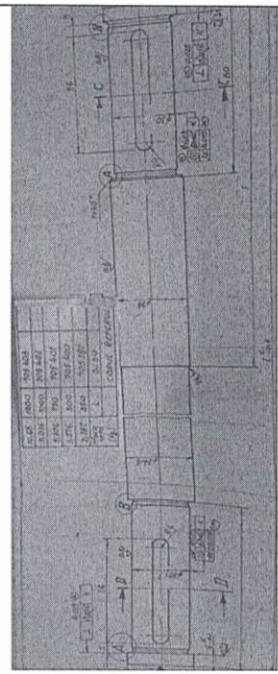
21	6	Buc	Stația de metrou Piața Victoriei 2	Maxim 60 de zile calendaristice de la data stabilită prin contract pentru începerea furnizării produselor	Rotor ACV 80 (TIP B--D300) sau echivalent 	Termenul de garanție al produsului este de minim 24 luni de la data emiterii procesului verbal de recepție cantitativă și calitativă a produselor acceptate la livrare, fără obiecțiuni.
22	1	Buc	Stația de metrou Piața Victoriei 2	Maxim 60 de zile calendaristice de la data stabilită prin contract pentru începerea furnizării produselor	Arbore intermediar ACV 80/100 (500) sau echivalent 	Termenul de garanție al produsului este de minim 24 luni de la data emiterii procesului verbal de recepție cantitativă și calitativă a produselor acceptate la livrare, fără obiecțiuni.



METROREX S.A.
 1979 **45** de ani
 de transport cu metroul
 în București
 2024

www.metrorex.ro



CAFER
 SERTIFICAT DE CALITATE
 CERTIFICAT SMC NR. 245

23	1	Buc	Stația de metrou Piața Victoriei 2	Maxim 60 de zile calendaristice de la data stabilită prin contract pentru începerea furnizării produselor	<p>Arbore intermediar ACV 80/100 (1000) sau echivalent</p>	<p>Termenul de garanție al produsului este de minim 24 luni de la data emiterii procesului verbal de recepție cantitativă și calitativă a produselor acceptate la livrare, fără obiecțiuni.</p>
24	1	Buc	Stația de metrou Piața Victoriei 2	Maxim 60 de zile calendaristice de la data stabilită prin contract pentru începerea furnizării produselor	<p>Arbore intermediar ACV 80/100 (1500) sau echivalent</p>	<p>Termenul de garanție al produsului este de minim 24 luni de la data emiterii procesului verbal de recepție cantitativă și calitativă a produselor acceptate la livrare, fără obiecțiuni.</p>



METROREX S.A.

www.metrorex.ro



de transport cu metroul
in Bucuresti

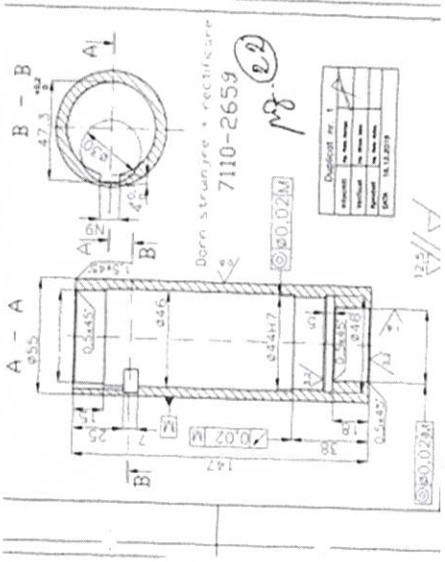
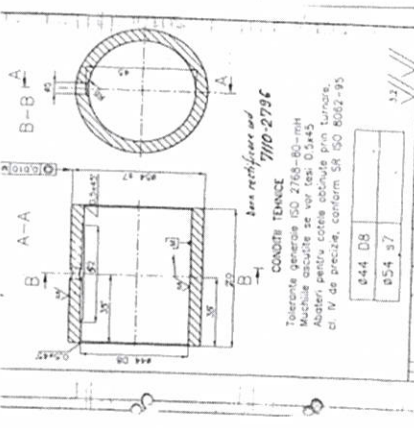

SR EN ISO 9001:2015
CERTIFICAT SMC NR. 306

25	20	Buc	Stația de metrou Piața Victoriei 2	Maxim 60 de zile calendaristice de la data stabilită prin contract pentru începerea furnizării produselor	<p>Bucșă protecție ACV 80 sau echivalent</p> 	<p>Termenul de garanție al produsului este de minim 24 luni de la data emiterii procesului verbal de recepție cantitativă și calitativă a produselor acceptate la livrare, fără obiecțiuni.</p>
26	20	Buc	Stația de metrou Piața Victoriei 2	Maxim 60 de zile calendaristice de la data stabilită prin contract pentru începerea furnizării produselor	<p>Bucșă lagăr ACV 80 sau echivalent</p> 	<p>Termenul de garanție al produsului este de minim 24 luni de la data emiterii procesului verbal de recepție cantitativă și calitativă a produselor acceptate la livrare, fără obiecțiuni.</p>



METROREX S.A.

www.metrorex.ro

de 45
1979
an
de transport cu metroul
in Bucuresti



SIR EN ISO 9001:2015
CERTIFICAT SMC NR. 302

27	2	Buc	Stafia de metrou Piața Victoriei 2	Maxim 60 de zile calendaristice de la data stabilită prin contract pentru începerea furnizării produselor	<p>Bucșă presetupă ACV 80 sau echivalent</p> <table border="1"> <tr> <td>Ø52.3 HB</td> <td>Ø53-4042</td> </tr> <tr> <td>Ø60 / Ø</td> <td>40-4042</td> </tr> <tr> <td>Ø5 HB</td> <td>Ø10-4042</td> </tr> </table> <p>Ø.6 B330-</p> <p>Mf 24</p>	Ø52.3 HB	Ø53-4042	Ø60 / Ø	40-4042	Ø5 HB	Ø10-4042	<p>Termenul de garanție al produsului este de minim 24 luni de la data emiterii procesului verbal de recepție cantitativă și calitativă a produselor acceptate la livrare, fără obiecțiuni.</p>
Ø52.3 HB	Ø53-4042											
Ø60 / Ø	40-4042											
Ø5 HB	Ø10-4042											
28	2	Buc	Stafia de metrou Piața Victoriei 2	Maxim 60 de zile calendaristice de la data stabilită prin contract pentru începerea furnizării produselor	<p>Presetupă ACV 80 sau echivalent</p> <table border="1"> <tr> <td>Ø52.3 HB</td> <td>Ø53-4042</td> </tr> <tr> <td>Ø60 / Ø</td> <td>40-4042</td> </tr> <tr> <td>Ø5 HB</td> <td>Ø10-4042</td> </tr> </table> <p>Ø.6 B330-</p> <p>Mf 25</p> <p>Turnat în clasa II de precizie S15 132.H-05 Asaia din Numerele executate săli 82. Iserație MS, S15 230-88</p>	Ø52.3 HB	Ø53-4042	Ø60 / Ø	40-4042	Ø5 HB	Ø10-4042	<p>Termenul de garanție al produsului este de minim 24 luni de la data emiterii procesului verbal de recepție cantitativă și calitativă a produselor acceptate la livrare, fără obiecțiuni.</p>
Ø52.3 HB	Ø53-4042											
Ø60 / Ø	40-4042											
Ø5 HB	Ø10-4042											



METROREX S.A.

www.metrorex.ro



de transport ca metroul
in Bucuresti



SRE EN ISO 9001:2015
CERTIFICAT SBC SRL, ROE

29	3	Buc	Stația de metrou Piața Victoriei 2	Maxim 60 de zile calendaristice de la data stabilită prin contract pentru începerea furnizării produselor	<p>Inel conic ACV 80 sau echivalent</p>	-	Termenul de garanție al produsului este de minim 24 luni de la data emiterii procesului verbal de recepție cantitativă și calitativă a produselor acceptate la livrare, fără obiecțiuni.
30	2	Buc	Stația de metrou Piața Victoriei 2	Maxim 60 de zile calendaristice de la data stabilită prin contract pentru începerea furnizării produselor	<p>Inel sprijin ACV 80 sau echivalent</p>	-	Termenul de garanție al produsului este de minim 24 luni de la data emiterii procesului verbal de recepție cantitativă și calitativă a produselor acceptate la livrare, fără obiecțiuni.



METROREX S.A.



de transport cu metroul
in Bucuresti
CAFER
CERTIFICAT SMC NR. 84

www.metrorex.ro

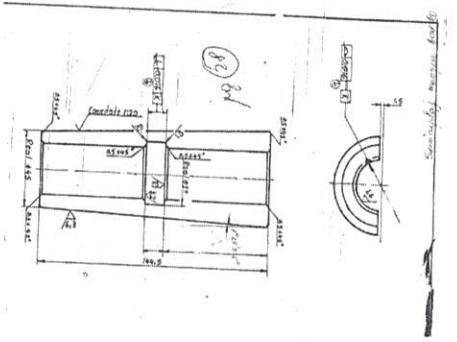
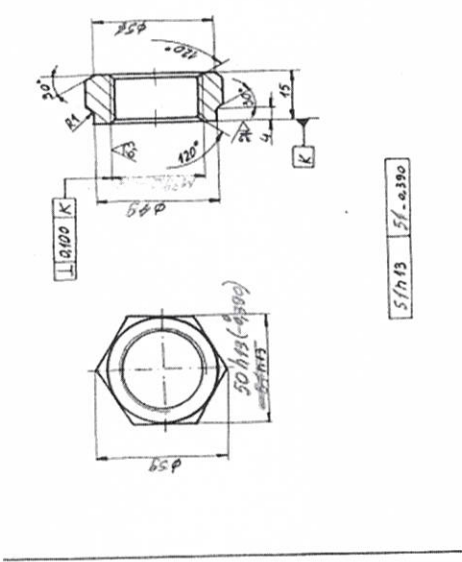
31	2	Buc	Stația de metrou Piața Victoriei 2	Maxim 60 de zile calendaristice de la data stabilită prin contract pentru începerea furnizării produselor	Semicuplă manșon ACV 80 sau echivalent 	-	Termenul de garanție al produsului este de minim 24 luni de la data emiterii procesului verbal de recepție cantitativă și calitativă a produselor acceptate la livrare, fără obiecțiuni.
32	6	Buc	Stația de metrou Piața Victoriei 2	Maxim 60 de zile calendaristice de la data stabilită prin contract pentru începerea furnizării produselor	Piuliță fixare rotor ACV 80 sau echivalent 	-	Termenul de garanție al produsului este de minim 24 luni de la data emiterii procesului verbal de recepție cantitativă și calitativă a produselor acceptate la livrare, fără obiecțiuni.



METROREX S.A.

www.metrorex.ro



de transport cu metroul
in București



CAFER

SR EN ISO 9001:2015
CERTIFICAT SMC INC 308

Nr.crt.	Cantitate	UM	Loc de livrare	Data de livrare solicitată	Specificații tehnice SAU cerințe de performanță / funcționale minime	Specificații tehnice SAU cerințe de performanță / funcționale extinse/dorite	Durata minima garanție/termen de valabilitate
0	1	2	3	4	5	6	7
LOT 2 -Piese macerator WILO							
1	10	Buc	Stația de metrou Piața Victoriei 2	Maxim 60 de zile calendaristice de la data stabilită prin contract pentru începerea furnizării produselor	Set rotor mecanic/turbină WILO IMPELLER DRAINLIFT L/20 KIT sau echivalent Cod produs 2054113 Conform producătorului WILO. Set rotor mecanic/turbină IMPELLER DRAINLIFT L/20 KIT, Cod: 2054113.	-	Termenul de garanție al produsului este de minim 24 luni de la data emiterii procesului verbal de recepție cantitativă și calitativă a produselor acceptate la livrare, fără obiecțiuni.
2	10	Buc	Stația de metrou Piața Victoriei 2	Maxim 60 de zile calendaristice de la data stabilită prin contract pentru începerea furnizării produselor	Set rotor mecanic/turbină WILO IMPELLER DRAINLIFT L/22 KIT sau echivalent Cod produs 6071745 Conform producătorului WILO. Set rotor mecanic/turbină IMPELLER REXALIFT L/22 KIT, Cod: 6071745.	-	Termenul de garanție al produsului este de minim 24 luni de la data emiterii procesului verbal de recepție cantitativă și calitativă a produselor acceptate la livrare, fără obiecțiuni.



METROREX S.A.

www.metrorex.ro



de transport cu metroul
in Bucuresti



SR EN ISO 9001:2015
CERTIFICAT NR. 802

Nr.crt.	Cantitate	UM	Loc de livrare	Data de livrare solicitată	Specificații tehnice SAU cerințe de performanță / funcționale minime	Specificații tehnice SAU cerințe de performanță / funcționale extinse/dorite	Durata minima garanție/termen de valabilitate
0	1	2	3	4	5	6	7
LOT 3-Piese pompe Faggiloati							
1	2	Buc	Stația de metrou Piața Victoriei 2	Maxim 60 de zile calendaristice de la data stabilită prin contract pentru începerea furnizării produselor	Kit reparație pompă Faggiloati tip G213R3C2 - P40AA2 sau echivalent Conform producătorului FAGGIOLATI pentru tipul de pompă G213R3C2 - P40AA2, pentru electropompă cu seria: nr. 0320101108 Kit reparație complet (o-ring-uri, etanșări mecanice, simeringuri, dop ulei, inele cromate, rulmenți, siguranțe)	-	Termenul de garanție al produsului este de minim 24 luni de la data emiterii procesului verbal de recepție cantitativă și calitativă a produselor acceptate la livrare, fără obiecțiuni.
2	2	Buc	Stația de metrou Piața Victoriei 2	Maxim 60 de zile calendaristice de la data stabilită prin contract pentru începerea furnizării produselor	Rotor hidraulic - pentru pompa G213R3C2-P40AA2 sau echivalent Conform producătorului FAGGIOLATI pentru tipul de pompă G213R3C2 - P40AA2, pentru electropompă cu seria: nr. 0320101108	-	Termenul de garanție al produsului este de minim 24 luni de la data emiterii procesului verbal de recepție cantitativă și calitativă a produselor acceptate la livrare, fără obiecțiuni.



METROREX S.A.

www.metrorex.ro



de transport ca metroul
in Bucuresti



SISTEM ISO 9001:2015
CERTIFICAT SMC NR. 242

3	1	Buc	Stația de metrou Piața Victoriei 2	Maxim 60 de zile calendaristice de la data stabilită prin contract pentru începerea furnizării produselor	Rotor hidraulic - pentru pompa G213R1M5-M40AA2 sau echivalent Conform producătorului FAGGIOLATI pentru tipul de pompă G213R1M5-M40AA2, pentru electropompă cu seria: nr. 1120187192	-	Termenul de garanție al produsului este de minim 24 luni de la data emiterii procesului verbal de recepție cantitativă și calitativă a produselor acceptate la livrare, fără obiecțiuni.
---	---	-----	------------------------------------	---	---	---	--



METROREX S.A.

www.metrorex.ro



de transport cu metroul
in Bucuresti



Nr.crt.	Cantitate	UM	Loc de livrare	Data de livrare solicitată	Specificații tehnice SAU cerințe de performanță / funcționale minime	Specificații tehnice SAU cerințe de performanță / funcționale extinse/dorite	Durata minima garanție/termen de valabilitate
0	1	2	3	4	5	6	7
LOT 4 - O-ringuri electropompe							
1	500	Buc	Stația de metrou Piața Victoriei 2	Maxim 60 de zile calendaristice de la data stabilită prin contract pentru începerea furnizării produselor	<p>SIMERING PT. EPEG 60x80x10 sau echivalent</p> <ul style="list-style-type: none"> -Garnitură elastică care se folosește la etanșarea arborilor aflați în mișcare de rotație, împotriva mediilor lichide sau gazoase; -Diametrul exterior 80 mm; -Diametrul interior 60 mm; -Înălțimea (secțiunea) 10 mm; -Se execută conform condițiilor standardului DIN 3760A. -Material: cauciuc nitrilic- NBR70 -prezintă rezistență bună la hidrocarburi și uzură 	-	Termenul de garanție al produsului este de minim 24 luni de la data emiterii procesului verbal de recepție cantitativă și calitativă a produselor acceptate la livrare, fără obiecțiuni.

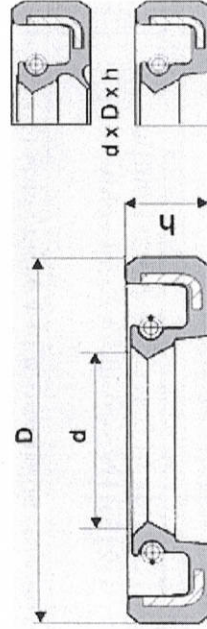



METROREX S.A.

www.metrorex.ro



de transport ca membru
in București

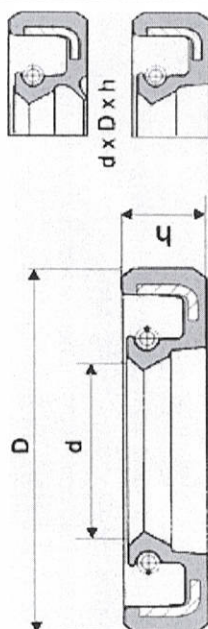

SECRETUL CALITĂȚII
CERTIFICAT SBC NR. AN

2	80	Buc	Stația de metrou Piața Victoriei 2	Maxim 60 de zile calendaristice de la data stabilită prin contract pentru începerea furnizării produselor	SIMERING PT. EPEG 65 20x40x10 sau echivalent -Garnitură elastică care se folosește la etanșarea arborilor aflați în mișcare de rotație, împotriva mediilor lichide sau gazoase; -Diametrul exterior 40 mm; -Diametrul interior 20 mm; -Înălțimea (secțiunea) 10mm; -Se execută conform condițiilor standardului DIN 3760A. -Material: cauciuc nitrilic- NBR70 -prezintă rezistență bună la hidrocarburi și uzură.		-	Termenul de garanție al produsului este de minim 24 luni de la data emiterii procesului verbal de recepție cantitativă și calitativă a produselor acceptate la livrare, fără obiecțiuni.
---	----	-----	------------------------------------	---	--	---	---	--





METROREX S.A.

www.metrorex.ro

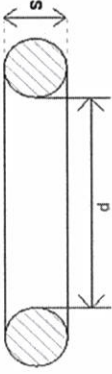

de transport cu metroul
în București
CAFER
SIR EN ISO 9001:2015
CERTIFICAT NR. JAC

3	80	Buc	Stația de metrou Piața Victoriei 2	Maxim 60 de zile calendaristice de la data stabilită prin contract pentru începerea furnizării produselor	<p>INEL "O" EPEG + EPET 5.7x239.2 sau echivalent</p> <p>-Inele "O" ring sunt utilizate pe scară largă în toate domeniile industriale pentru etanșări statice și mobile. Se confecționează din mai multe tipuri de cauciuc, în funcție de mediul etanșat și de condițiile de funcționare.</p> <p>-Diametrul nominal al inelelor (mm): 239,2; -Grosimea (secțiunea în mm): 5,7; -Material: cauciuc nitrilic - NBR70 -prezintă rezistență bună la hidrocarburi.</p>  	-	Termenul de garanție al produsului este de minim 24 luni de la data emiterii procesului verbal de recepție cantitativă și calitativă a produselor acceptate la livrare, fără obiecțiuni.
---	----	-----	--	---	--	---	--



METROREX S.A.

www.metrorex.ro



de transport cu metroul
in Bucuresti



SR EN ISO 9001:2015
CERTIFICAT SMC NR. 306

4	80	Buc	Stafia de metrou Piața Victoriei 2	Maxim 60 de zile calendaristice de la data stabilită prin contract pentru începerea furnizării produselor	<p>INEL "O" BUCSA PROT. EPEG 5.7x 49.2 sau echivalent</p> <p>Inele "O" ring sunt utilizate pe scară largă în toate domeniile industriale pentru etanșări statice și mobile. Se confecționează din mai multe tipuri de cauciuc, în funcție de mediul etanșat și de condițiile de funcționare.</p> <ul style="list-style-type: none"> -Diametrul nominal al inelelor (mm): 49,2; -Grosimea (secțiunea în mm): 5,7; -Material: cauciuc nitrilic - NBR70 -prezintă rezistență bună la hidrocarburi. 	-	<p>Termenul de garanție al produsului este de minim 24 luni de la data emiterii procesului verbal de recepție cantitativă și calitativă a produselor acceptate la livrare, fără obiecțiuni.</p>
---	----	-----	--	---	---	---	---

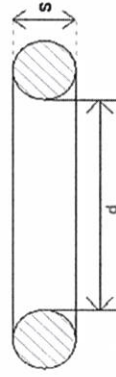



METROREX S.A.

www.metrorex.ro



de transport cu metroul
in Bucuresti



SR EN ISO 9001:2015
CERTIFICAT NR. 303

5	80	Buc	Stația de metrou Piața Victoriei 2	Maxim 60 de zile calendaristice de la data stabilită prin contract pentru începerea furnizării produselor	INEL "O" EPEG 5.7x277.5 sau echivalent Inele "O" ring sunt utilizate pe scară largă în toate domeniile industriale pentru etanșări statice și mobile. Se confecționează din mai multe tipuri de cauciuc, în funcție de mediul etanșat și de condițiile de funcționare. -Diametrul nominal al inelelor (mm): 277.5 -Grosimea (secțiunea în mm): 5,7; -Material: cauciuc nitrilic - NBR70 -prezintă rezistența bună la hidrocarburi.	-	Termenul de garanție al produsului este de minim 24 luni de la data emiterii procesului verbal de recepție cantitativă și calitativă a produselor acceptate la livrare, fără obiecțiuni.
---	----	-----	--	--	---	---	--

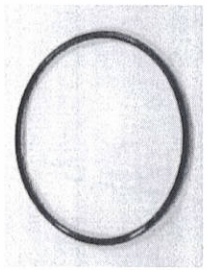
6	20	Buc	Stația de metrou Piața Victoriei 2	Maxim 60 de zile calendaristice de la data stabilită prin contract pentru începerea furnizării produselor	<p>INEL "O" EPET 3.5x153.4 sau echivalent</p> <p>-Inele "O" ring sunt utilizate pe scară largă în toate domeniile industriale pentru etanșări statice și mobile. Se confecționează din mai multe tipuri de cauciuc, în funcție de mediul etanșat și de condițiile de funcționare.</p> <p>-Diametrul nominal al inelelor (mm): 153,4; -Grosimea (secțiunea in mm): 3,5; -Material: cauciuc nitrilic - NBR70 -prezintă rezistență bună la hidrocarburi.</p> <div style="display: flex; justify-content: space-around; align-items: center;">   </div>	-	<p>Termenul de garanție al produsului este de minim 24 luni de la data emiterii procesului verbal de recepție cantitativă și calitativă a produselor acceptate la livrare, fără obiecțiuni.</p>
---	----	-----	--	---	--	---	---



METROREX S.A.



www.metrorex.ro





de transport cu metroul
în București

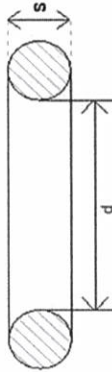

SR EN ISO 9001:2015
CERTIFICAT SMC NR. 302

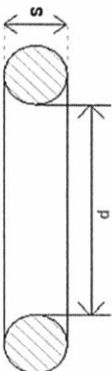
7	20	Buc	Stația de metrou Piața Victoriei 2	Maxim 60 de zile calendaristice de la data stabilită prin contract pentru începerea furnizării produselor	INEL "O" EPET 3.5x163.4 sau echivalent Inele "O" sunt utilizate pe scară largă în toate domeniile industriale pentru etanșări statice și mobile. Se confecționează din mai multe tipuri de cauciuc, în funcție de mediul etanșat și de condițiile de funcționare. -Diametrul nominal al inelelor (mm): 163.4; -Grosimea (secțiunea în mm): 3,5; -Material: cauciuc nitrilic - NBR70 -prezintă rezistență bună la hidrocarburi.	-  	Termenul de garanție al produsului este de minim 24 luni de la data emiterii procesului verbal de recepție cantitativă și calitativă a produselor acceptate la livrare, fără obiecțiuni.
---	----	-----	--	--	---	---	--

8	20	Buc	Stația de metrou Piața Victoriei 2	Maxim 60 de zile calendaristice de la data stabilită prin contract pentru începerea furnizării produselor	<p>INEL "O" EPET 3.5x183.4 sau echivalent</p> <p>Inele "O" ring sunt utilizate pe scară largă în toate domeniile industriale pentru etanșări statice și mobile. Se confecționează din mai multe tipuri de cauciuc, în funcție de mediul etanșat și de condițiile de funcționare.</p> <ul style="list-style-type: none"> -Diametrul nominal al inelelor (mm): 183,4; -Grosimea (secțiunea în mm): 3,5; -Material: cauciuc nitrilic - NBR70 -prezintă rezistență bună la hidrocarburi. <div style="display: flex; justify-content: space-around; align-items: center;">   </div>	-	<p>Termenul de garanție al produsului este de minim 24 luni de la data emiterii procesului verbal de recepție cantitativă și calitativă a produselor acceptate la livrare, fără obiecțiuni.</p>
---	----	-----	--	---	--	---	---



METROREX S.A.



www.metrorex.ro



de ani
45
1979

de transport cu metroul
in București

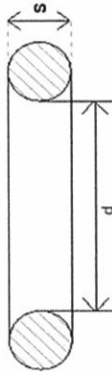
CAFER

SER EN ISO 9001:2015
CERTIFICAT SMC NR. 303

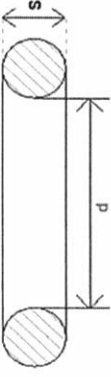
9	20	Buc	Stația de metrou Piața Victoriei 2	Maxim 60 de zile calendaristice de la data stabilită prin contract pentru începerea furnizării produselor	<p>INEL "O" EPET 5.7x269.2 sau echivalent</p> <p>Inele "O" ring sunt utilizate pe scară largă în toate domeniile industriale pentru etanșări statice și mobile. Se confecționează din mai multe tipuri de cauciuc, în funcție de mediul etanșat și de condițiile de funcționare.</p> <ul style="list-style-type: none">-Diametrul nominal al inelelor (mm):269,2;-Grosimea (secțiunea în mm): 5,7;-Material: cauciuc nitrilic - NBR70 -prezintă rezistență bună la hidrocarburi.  	-	Termenul de garanție al produsului este de minim 24 luni de la data emiterii procesului verbal de recepție cantitativă și calitativă a produselor acceptate la livrare, fără obiecțiuni.
---	----	-----	------------------------------------	---	---	---	--

10	20	Buc	Stafia de metrou Piața Victoriei 2	Maxim 60 de zile calendaristice de la data stabilită prin contract pentru începerea furnizării produselor	<p>INEL "O" EPET 3.5x44 sau echivalent</p> <p>Inele "O" ring sunt utilizate pe scară largă în toate domeniile industriale pentru etanșări statice și mobile. Se confecționează din mai multe tipuri de cauciuc, în funcție de mediul etanșat și de condițiile de funcționare.</p> <ul style="list-style-type: none"> -Diametrul nominal al inelelor (mm): 44; -Grosimea (secțiunea în mm): 3,5; -Material: cauciuc nitrilic - NBR70 -prezintă rezistență bună la hidrocarburi. <div style="display: flex; justify-content: space-around; align-items: center;">   </div>	-	<p>Termenul de garanție al produsului este de minim 24 luni de la data emiterii procesului verbal de recepție cantitativă și calitativă a produselor acceptate la livrare, fără obiecțiuni.</p>
----	----	-----	--	---	--	---	---



METROREX S.A.

www.metrorex.ro



de transport cu metroul
în București



SR EN ISO 9001:2015
CERTIFICAT DAC INC. 862

11	20	Buc	Stația de metrou Piața Victoriei 2	Maxim 60 de zile calendaristice de la data stabilită prin contract pentru începerea furnizării produselor	INEL CAUCIUC EPET D=190, d=178, h=2 sau echivalent <ul style="list-style-type: none">-sunt fabricate din cauciuc EPDM și manifestă o bună rezistență la apa și aer.-diametrul exterior = 190 mm;-diametrul interior = 178 mm;-înălțimea = 2 mm;-aspect: suprafață netedă fără crăpături;-culoare: negru;	-	Termenul de garanție al produsului este de minim 24 luni de la data emiterii procesului verbal de recepție cantitativă și calitativă a produselor acceptate la livrare, fără obiecțiuni.
----	----	-----	------------------------------------	---	---	---	--



METROREX S.A.

www.metrorex.ro



de transport cu metroul
in București



SR EN ISO 9001:2015
CERTIFICAT SMC NR. 302

Nr.crt.	Cantitate	UM	Loc de livrare	Data de livrare solicitată	Specificații tehnice SAU cerințe de performanță / funcționale minime	Specificații tehnice SAU cerințe de performanță / funcționale extinse/dorite	Durata minima garanție/termen de valabilitate
0	1	2	3	4	5	6	7
LOT 5 - Grupuri pompe hidranți							
1	1	Buc	Stația de metrou Piața Victoriei 2	Maxim 60 de zile calendaristice de la data stabilită prin contract pentru începerea furnizării produselor	Grup pompe hidranți; pompa activa și rezerva Q=27,3 mc/h; H=60 m și pompă pilot Q=2,9 mc/h ; H=70,75 m Grup pompe pentru hidranți ,cu 3 pompe vertical multietajat (1A+1R+1J), Complet cu colector de aspirație și de livrare, supape de reținere, supape de refulare, manometre, presostat, panou de comandă, toate asamblate și cablate pe o placă de bază: -2 pompe vertical multietajat (activ /rezerva) , 3~; 400V; de puterea 7,5 kW -o pompa vertical multietajat (pilot) , 3~; 400V; de puterea 1,1 kW -Un recipient sub presiune cu design cu o singură diafragmă, 60 Lt, presiune nominală 10 Bar. -Un panou de comanda IP54. Starter pentru pompe electrice principale / stand by și pomire jockey -Kitul pentru partea de aspirare, include supape pentru toate pompele. -Colector de aspirație DN150 -Accesorii hidraulice de refulare, supape și supape de	-	Termenul de garanție al produsului este de minim 24 luni de la data emiterii procesului verbal de recepție cantitativă și calitativă a produselor acceptate la livrare, fără obiecțiuni.



METROREX S.A.

www.metrorex.ro



2	1	Buc	Stafia de metrou Piața Victoriei 2	Maxim 60 de zile calendaristice de la data stabilită prin contract pentru începerea furnizării produselor	<p>reținere pentru toate pompele, presostatate câte unul pentru fiecare pompă</p> <p>-Colector de refulare DN100</p> <p>Grup pompare hidranți; pompa activă și rezervă ; pompă activă și rezervă Q=20,1 m³/h ; H=60 m și pompă pilot Q=2,52 m³/h ; H=70,12m</p> <p>Grup pompare pentru hidranți, cu 3 pompe vertical multietajat (1A+1R+1J). Complet cu colector de aspirație și de livrare, supape de reținere, supape de refulare, manometre, presostatate, panou de comandă, toate asamblate și cablate pe o placă de bază:</p> <p>-2 pompe vertical multietajat (activ /rezerva), 3~; 400V; IE3 de puterea 5,5 kW</p> <p>-o pompa vertical multietajat (pilot); 3~; 400V, de puterea 1,1 kW;</p> <p>-Un recipient sub presiune cu design cu o singură diafragmă, 60Lt, presiune nominală 10 Bar.</p> <p>-Un panou de comanda IP54. Starter pentru pompe electrice principale / stand by și pomire jockey</p> <p>-Kitul pentru partea de aspirare, include supape pentru toate pompele.</p> <p>-Colector de aspirație DN150</p> <p>-Accesorii hidraulice de refulare, supape și supape de reținere pentru toate pompele, presostatate câte unul pentru fiecare pompă</p> <p>-Colector de refulare DN100</p>		Termenul de garanție al produsului este de minim 24 luni de la data emiterii procesului verbal de recepție cantitativă și calitativă a produselor acceptate la livrare, fără obiecțiuni.
---	---	-----	------------------------------------	---	---	--	--



METROREX S.A.

www.metrorex.ro



de transport ca metroul
in București



ASOCIATIA FABRICANTILOR DE
ECHIPAMENTE DE TRANSPORT PUBLIC
CENTRU CALITATE BUCUREȘTI

Nr.crt.	Cantitate	UM	Loc de livrare	Data de livrare solicitată	Specificații tehnice SAU cerințe de performanță / funcționale minime	Specificații tehnice SAU cerințe de performanță / funcționale extinse/dorite	Durată minimă garanție/termen de valabilitate
0	1	2	3	4	5	6	7
LOT 6 - Electropompe							
1	2	Buc	Stația de metrou Piața Victoriei 2	Maxim 60 de zile calendaristice de la data stabilită prin contract pentru începerea furnizării produselor	Stație de ridicare completă cu două pompe cu tocător pentru colectarea și eliminarea apelor cu un rezervor de colectare de 93 de litri. - Unitate completă compusa dintr-un rezervor de colectare complet integrat, cu două pompe cu tocător și motoare submersibile montate pe rezervorul de colectare și un controler pre-cablat, inclusiv un senzor de nivel. -Debit nominal: 0.889 l/s; -Înălțime de pompare nominală: 31.4 m -Rezervorul de colectare conține 7 prize de intrare în jurul formei sale. Racordul de intrare DN100 din spate este plasat pe un disc de intrare patentat pentru a conecta toate nivelele conductelor de admisie (centru) între 180 și 315mm fără trepte. Mufe de intrare DN100 și DN50 pe fiecare parte. Mufe DN150, DN50 deasupra rezervorului. -Pompa tocătoare cu rotor Vortex, motor submersibil, cameră de ulei cu umplere fiziologică inofensivă de	-	Termenul de garanție al produsului este de minim 24 luni de la data emiterii procesului verbal de recepție cantitativă și calitativă a produselor acceptate la livrare, fără obiecțiuni.



METROREX S.A.

www.metrorex.ro



de transport cu metroul
in București



AFER

RECEN 1000 030 11 2015
CERTIFICAT DE REGISTRARE

2	14	Buc	Stația de metrou Piața Victoriei 2	Maxim 60 de zile calendaristice de la data stabilită prin contract pentru începerea furnizării produselor	<ul style="list-style-type: none">- 2 x niplu lung R 1 1/2- 2 x cot 90 ° Rp 1 1/2 / R 1 1/2- 2 x niplu dublu Rp 1 1/2- 2 x clapet de sens cu bilă R 1 1/2- 2 x cot 90 ° Rp 1 1/2 / R 1 1/4 <p>Electropompă submersibilă pentru ape uzate cu rotor multicanal ,Faggiolati - Italia, model G211R6D4-L8AA2 inclusiv autocuplaj GPADN 65/ sau echivalent</p> <p>Agregat de pompare submersibil pentru vehiculare ape industriale uzate, ape menajere, ape pluviale, ape de infiltrații, lichide încărcate cu diferite suspensii neabrazive sau puțin abrazive, atât solide cât și fibroase cu diametrul particulelor în suspensie de max. 8mm. $Q_{max}=42 \text{ m}^3/\text{h}$ $H_{max}=49.5 \text{ mCA}$ Pnominală motor = 10 kW, $U_{alim.}=3x400\text{Vca.}$, R.P.M. 2842</p> <ul style="list-style-type: none">-Temperatură maximă lichid < 40°C-Racord refluxare DN65.-Corp pompă și rotor din fontă-Lungime cablu alimentare – min. 10m;-Echipată cu 2 plutitori model pară specifici aplicației și protecție termică integrate, precum și cu releul de protecție corespunzător-Sistem autocuplare și ghidare-Adâncime de imersare – max. 20m	-	Termenul de garanție al produsului este de minim 24 luni de la data emiterii procesului verbal de recepție cantitativă și calitativă a produselor acceptate la livrare, fără obiecțiuni.
---	----	-----	------------------------------------	---	---	---	--



METROREX S.A.

www.metrorex.ro



de transport cu metroul
in București
AFM
ASOCIAȚIA FIRMELOR DE MONTAJ
CERTIFICAT SGG NR. 304

3	5	Buc	Stația de metrou Piața Victoriei 2	Maxim 60 de zile calendaristice de la data stabilită prin contract pentru începerea furnizării produselor	<p>Electropompă submersibilă pentru ape uzate cu rotor multicanel, Faggiolati - Italia ,model G213R3C2-P40AA2 inclusiv Autocupleaj tip GPADN 100/L sau echivalent</p> <p>Agregat de pompare submersibil pentru vehiculare ape industrial uzate, ape menajere, ape pluviale, ape de infiltrații, lichide încărcate cu diferite suspensii neabrazive sau puțin abrazive, atât solide cât și fibroase cu diametrul particulelor în suspensie de max. 40 mm. $Q_{max}=210 \text{ m}^3/\text{h}$ $H_{max}=46.5 \text{ mCA}$ Pnominală motor =16,6 kW, $U_{alim.} =3x400\text{Vca.}$, R.P.M. 2881</p> <ul style="list-style-type: none">-Temperatură maximă lichid < 40°C-Racord refulare DN100.-Corp pompă și rotor din fontă-Lungime cablu alimentare – min. 10m;-Echipată cu 2 plutitori model pară specifice aplicației și protecție termică integrate, precum și cu releul de protecție corespunzător-Sistem autocupleare și ghidare-Adâncime de imersare – max. 20m	Termenul de garanție al produsului este de minim 24 luni de la data emiterii procesului verbal de recepție cantitativă și calitativă a produselor acceptate la livrare, fără obiecțiuni.
---	---	-----	------------------------------------	---	---	--



METROREX S.A.

www.metrorex.ro



de transport ca metroul
in Bucuresti



AFER

SRI EN ISO 9001:2015
CERTIFICAT 9403 MTR. INC

4	6	Buc	Stația de metrou Piața Victoriei 2	Maxim 60 de zile calendaristice de la data stabilită prin contract pentru începerea furnizării produselor	<p>Electropompă submersibilă pentru ape uzate cu rotor multicanal, Faggiolati - Italia ,model G213R3C2-P40AA2 inclusiv Autocuplaj tip GPADN 80/L sau echivalent</p> <p>Agregat de pompare submersibil pentru vehiculare ape industrial uzate, ape menajere, ape pluviale, ape de infiltrații, lichide încărcate cu diferite suspensii neabrazive sau puțin abrazive, atât solide cât și fibroase cu diametrul particulelor în suspensie de max. 40mm. $Q_{max}=75 \text{ m}^3/\text{h}$ $H_{max}=58 \text{ mCA}$ Pnominală motor =16,6 kW, $U_{alim.}=3x400Vca.$, R.P.M. 2881 -Temperatură maximă lichid < 40°C -Racord refulare DN 80. -Corp pompă și rotor din fontă -Lungime cablu alimentare – min. 10m; -Echipată cu 2 plutiri model pară specifice aplicației și protecție termică integrate, precum și cu releul de protecție corespunzător -Sistem autocuplare și ghidare -Adâncime de imersare – max. 20m</p>	-	Termenul de garanție al produsului este de minim 24 luni de la data emiterii procesului verbal de recepție cantitativă și calitativă a produselor acceptate la livrare, fără obiecțiuni.
5	13	Buc	Stația de metrou Piața	Maxim 60 de zile calendaristice de la data stabilită	<p>ELECTROPOMPĂ SUBMERSIBILĂ APE UZATE $Q_n=21 \text{ m}^3/\text{h}$, $H_n=41 \text{ mCA}$, $P < 8 \text{ kW}$ + instalație imersata cu gheara de fixare automata</p>	-	Termenul de garanție al produsului este de minim 24 luni



METROREX S.A.

www.metrorex.ro



de transport cu metroul
in Bucuresti



IGP BUCURESTI
CERTIFICAT SARC NR. 302

Victoriei 2	prin contract pentru începerea furnizării produselor	Agregat de pompare submersibil pentru vehiculare ape industrial uzate, ape menajere, ape pluviale, ape de infiltrații, lichide încărcate cu diferite suspensii neabrazive sau puțin abrazive, atât solide cât și fibroase. -Pmax< 8 kW, Ualim. =3x400V ca., conexiune triunghi -Racord refulare DN65. -Corp pompă și rotor din fontă tip TOCATOR GRINDER; -Lungime cablu alimentare – min. 10m; -Echipată cu plutitori specifici aplicației și protecție termică integrate, precum și cu releul de protecție corespunzător -Sistem autocuplare și ghidare -Adâncime de imersare – max. 20m	de la data emiterii procesului verbal de recepție cantitativă și calitativă a produselor acceptate la livrare, fără obiecțiuni.
6	Stația de metrou Piața Victoriei 2 Buc	Electropompa submersibila Qn=22m³/h, Hn=140 mCA, Dref. pompa=3"; Pmax≤15kW -Pmax ≤ 15kw / 2900 rot/min., Ualim. =3x400V ca. +10% / 50Hz ; -Pentru funcționare în regim de turație variabilă - convertizor de frecvență; -Clasa izolație F; grad protecție IP 68; -Protecție la supratemperatură încorporată (senzor PT100 sau microcontact) și releu de protecție dedicat pentru montaj în tabloul electric (în cazul în care pompa are senzor PT100);	Termenul de garanție al produsului este de minim 24 luni de la data emiterii procesului verbal de recepție cantitativă și calitativă a produselor acceptate la



METROREX S.A.

www.metrorex.ro



de transport ca metroul
in Bucuresti



SISTEM DE TRANSPORT
CENTRALIZAT - BUCURESTI

				<ul style="list-style-type: none">-Etanșare mecanică, apărătoare împotriva nisipului;-Cuplaj motor – pompă conform normelor NEMA.-Electropompă submersibilă centrifugală multietajată monobloc; carcasă, organe asamblare inclusiv sită aspirație – inox; bușă uzură - carbură de tusten; lagăr – PTFE+grafit;-Rotor inox, bușă de uzură înlocuibilă;-Dext.= 6”-Supapă antiretur încorporată;-Racord refulare pompă - Flanșă DN100mm, cu găuri pentru cârlige de siguranță;-Sonde de nivel pentru lipsă apă și releu de nivel;-Cablu alimentare tip MCCG 4x10 mm2 + cablu pentru releu de protecție la suprațemperatură tip MCCG 2x0,75 mm2 + cablu pentru sondele de nivel tip MCCG 3x1,5 mm2;- Lungime cablu alimentare și cablu pentru conectarea releului de protecție – 100 m, legate direct în pompă sau cu manșon pentru conexiune cablu pompă submersibilă;- Lungime cablu pentru sondele de nivel – 100 m	livrare, fără obiecțiuni.
7	Buc	6	Stația de metrou Piața Victoriei 2	Pompa tocător de canalizare 2 intrări Ø 40 și Ø 110 + 1 ieșire Ø 40P <ul style="list-style-type: none">-Distanță orizontală maximă de pompare: 100 m-Înălțime maximă de pompare : 5 m-Debitul de pompare: 54 l/min-Temperatură medie apă uzată: 35 °C-Putere motor: 400 W	Termenul de garanție al produsului este de minim 24 luni de la data emiterii procesului verbal de recepție



METROREX S.A.

www.metrorex.ro



de transport cu metroul
in București



CERTIFICAT SARE NR. 046

					<p>-Tensiune alimentare: 230V / 50Hz -Diametru conductă refulare: 40 mm</p>			cantitativă și calitativă a produselor acceptate la livrare, fără obiecțiuni.
8	7	Buc	Stația de metrou Piața Victoriei 2	Maxim 60 de zile calendaristice de la data stabilită prin contract pentru începerea furnizării produselor	<p>Electropompa submersibila ape uzate, Qn=21mc/h si Hn=8mCA, P<2kW, Dref=2"</p> <ul style="list-style-type: none">-Electropompă monofazată; P < 2KW ;-Un = 220V c.a-Carcasă inox;-Corpul pompei din fontă;-Rotor din inox;-Refulare pompă 2";-Echipată cu 10 ml cablu de alimentare;-Diametrul particulelor în suspensie max. 3 mm ;-Automatizarea pompei prin plutitor;		Termenul de garanție al produsului este de minim 24 luni de la data emiterii procesului verbal de recepție cantitativă și calitativă a produselor acceptate la livrare, fără obiecțiuni.	
9	1	Buc	Stația de metrou Piața Victoriei 2	Maxim 60 de zile calendaristice de la data stabilită prin contract pentru începerea furnizării produselor	<p>Electropompă TIP EBARA MODEL 3D/M 65-160/11 IE3 sau echivalent</p> <p>Tip Pompă: Electropompă pentru vehiculare ape convențional curate Debit maxim: 138 m³/h Înălțimea maximă de pompare: 41 m Presiunea maximă de lucru: 4,1 bar Temperatură maximă a lichidului: 90 °C</p>		Termenul de garanție al produsului este de minim 24 luni de la data emiterii procesului verbal de recepție cantitativă și	



3.4 Garanție

Toate produsele trebuie să fie acoperite de garanție pe perioada solicitată pentru fiecare produs: 24 luni

Perioada de garanție începe de la data încheierii recepției fără obiecțiuni, respectiv de la acceptarea produselor. În cazul amânării din cauze care nu țin de Contractant, la un interval de maxim 2 zile de la acceptarea produselor.

Furnizorul are obligația de a garanta că toate produsele furnizate nu vor avea niciun defect și corespund caracteristicilor menționate în propunerea tehnică și cerințelor Specificației tehnice.

Pentru produsul la care se constată neconformități, furnizorul are obligația de a înlocui produsul/remedia orice neconformitate în maxim 5 zile de la notificarea acestuia, fără costuri suplimentare pentru beneficiar.

Pentru produsul înlocuit/remediat garanția se prelungește cu o perioadă egală cu cea în care produsul a fost imobilizat, sau se va acorda o nouă garanție pentru produsul înlocuit.

Garanția trebuie să acopere toate costurile rezultate din remedierea defectelor în perioada de garanție, inclusiv, dar fără a se limita la:

- demontare
- ambalarea produsului, inclusiv furnizarea de material protector pentru transport (carton, cutii, lăzi etc.);
- transport prin intermediul transportatorului,
- diagnoza defectelor, inclusiv costurile de personal;
- repararea tuturor componentelor defecte sau furnizarea unor noi componente;
- înlocuirea părților defecte;
- despachetarea, inclusiv curățarea spațiilor unde se efectuează intervenția;
- instalarea în starea inițială;
- testarea pentru a asigura funcționarea corectă;
- repunerea în funcțiune, dacă este cazul.

3.5 Livrare, ambalare, etichetare, transport

Termenul de livrare pentru produs este de maxim 60 de zile calendaristice de la data stabilită prin contract pentru începerea furnizării produselor. Produsele vor fi livrate cu respectarea tuturor cerințelor cantitative și calitative, la locul de livrare indicat de entitatea contractantă. Fiecare produs va fi însoțit de toate subsamblele/părțile componente necesare punerii și menținerii în funcțiune. La livrare, produsul va fi însoțit de declarația de conformitate tip CE pe care va fi menționat în mod obligatoriu denumirea produsului în cauză, certificat de calitate și garanție cu menționarea termenului de garanție pentru produs; aviz de însoțire a mărfii.

Contractantul va ambala și eticheta produsele furnizate astfel încât să prevină orice daună sau deteriorare în timpul transportului acestora către destinația stabilită



METROREX S.A.

www.metrorex.ro



de transport cu metroul
in Bucuresti



AFER
SR EN ISO 9001:2015
CERTIFICAT SMC NR. 116

Dacă este cazul, ambalajul trebuie prevăzut astfel încât să reziste, fără limitare, manipulării accidentale, expunerii la temperaturi extreme, sării și precipitațiilor din timpul transportului și depozitării în locuri deschise. În stabilirea mărimii și greutateii ambalajului Contractantul va lua în considerare, acolo unde este cazul, distanța față de destinația finală a produselor furnizate și eventuala absență a facilităților de manipulare la punctele de tranzitare. Prețul ambalajelor este inclus în prețul unitar al produsului. Ambalajele trebuie să fie curate și să nu prezinte urme de desigilare, lovire sau deteriorare.

Transportul și toate costurile și riscurile asociate sunt în sarcina exclusivă a contractantului.

Contractantul are obligația de a livra produsele în condiția de livrare FRANCO DEPOZIT ACHIZITOR, la stația de metrou Piața Victoriei 2, aferentă Metrorex SA, de pe raza municipiului București, cu suportarea de către contractant a cheltuielilor de transport, asigurări și alte cheltuieli aferente ocazionate de condițiile de livrare.

Contractantul este responsabil pentru livrarea în termenul agreat al produselor și se consideră că a luat în considerare toate dificultățile pe care le-ar putea întâmpina în acest sens și nu va invoca niciun motiv de întârziere sau costuri suplimentare.

La fiecare livrare, contractantul va comunica achizitorului cu cel puțin 48 de ore înainte, orice livrare de produse.

4. Atribuțiile și responsabilitățile părților

În raport cu produsele solicitate și cu cerințele stipulate în prezentul Caiet de Sarcini, responsabilitățile și atribuțiile părților sunt:

Contractantul are următoarele obligații principale:

Contractantul va furniza produsele și își va îndeplini obligațiile în condițiile stabilite prin contract, cu respectarea prevederilor documentației de atribuire.

Contractantul va furniza produsele cu atenție și eficiență, cu respectarea dispozițiilor legale, aprobările și standardele tehnice, profesionale și de calitate în vigoare.

Contractantul va respecta toate prevederile legale în vigoare în România și se va asigura că și personalul său, implicat în contract, va respecta prevederile legale, aprobările și standardele tehnice, profesionale și de calitate în vigoare.

Contractantul va adopta toate măsurile necesare pentru a asigura, în mod continuu, personalul, echipamentele și suportul necesare pentru îndeplinirea în mod eficient a obligațiilor asumate prin contract.

Contractantul are obligația de a desemna, în termen de 5 (cinci) zile de la semnarea contractului, persoana de contact.

Contractantul are obligația de a asigura disponibilitatea personalului, pe toată durata contractului.

Contractantul se obligă să emită factura aferentă produselor furnizate prin contract numai după aprobarea/recepția produselor în condițiile din caietul de sarcini.

Contractantul este pe deplin responsabil pentru furnizarea produselor în condițiile caietului de sarcini, în conformitate cu propunerea sa tehnică.



METROREX S.A.

www.metrorex.ro



de transport cu metroul
in Bucuresti



SAFER
SR EN ISO 9001:2015
CERTIFICAT SMC NR. 306

Contractantul va suporta toate costurile legate de transportul produselor până la destinația finală, inclusiv ambalare și marcare, conform cerințelor caietului de sarcini.

Contractantul va emite factura împreună cu documentele justificative în conformitate cu prevederile Caietului de sarcini.

De asemenea, ofertantul devenind contractant mai are și următoarele obligații principale:

- a. mobilizarea de resurse suficiente și cu expertiză adecvată pentru a asigura gestionarea contractului, astfel cum este solicitat la nivelul Caietului de Sarcini,
- b. îndeplinirea obligațiilor contractuale, cu respectarea bunelor practici din domeniu, a prevederilor legale și contractuale relevante, astfel încât să se asigure că obligațiile sunt îndeplinite la parametrii solicitați,
- c. asigurarea unui grad de flexibilitate în planificarea modalității de gestionare a contractului, pe toată durata de derulare a contractului,
- d. colaborarea cu personalul Metrorex SA alocat pentru verificarea produselor livrate și realizarea recepțiilor,
- e. reducerea, în măsura posibilă, la minim, a situațiilor de întârzieri în efectuarea livrărilor, minimizând astfel impactul negativ asupra activității Metrorex SA,
- f. asigurarea că orice documente, documentații și/sau instrucțiuni furnizate către personalul Metrorex SA sunt exacte și elaborate în conformitate cu bunele practici specifice în domeniu.
- i. colaborarea cu personalul entității contractante alocat pentru furnizarea produselor care fac obiectul contractului și pentru asigurarea serviciilor accesorii.

Obligațiile principale ale Ofertantului devenit Contractant se completează cu obligațiile prevăzute în condițiile contractuale.

Entitatea contractantă are următoarele obligații principale:

Entitatea Contractantă se obligă să respecte dispozițiile din Caietul de sarcini.

Entitatea Contractantă va colabora, atât cât este posibil, cu Contractantul pentru furnizarea informațiilor pe care acesta din urmă le poate solicita în mod rezonabil pentru realizarea Contractului.

Entitatea Contractantă are obligația să desemneze, în termen de 5 zile de la semnarea Contractului, persoana de contact.

Entitatea Contractantă se obligă să recepționeze produsele furnizate și să certifice conformitatea astfel cum este prevăzut în Caietul sarcini.

Entitatea Contractantă poate notifica Contractantul cu privire la necesitatea revizuirii/respingerea Produselor. Solicitarea de revizuire/respingerea va fi motivată, cu comentarii scrise. Entitatea Contractantă are dreptul de a rezoluționa/rezilia Contractul atunci când se respinge produsul livrat, de 2 ori, pe motive de calitate.



Recepția produselor se va realiza conform procedurii prevăzute în Caietul de sarcini.

Entitatea Contractantă se obligă să plătească Prețul Contractului către Contractant, în termen de maxim 30 de zile de la primirea facturii de către Entitatea Contractantă în baza tuturor documentelor justificative, (inclusiv a proceselor verbale de recepție cantitativă și calitativă a produselor semnate fără obiecțiuni la livrare), conform cap. 7 din Caietul de sarcini.

5. Documentații ce trebuie furnizate entității contractante în legătură cu produsul

Documentațiile pe care Contractantul trebuie să le livreze Entității Contractante în cadrul contractului sunt:

- certificat de garanție;
- certificat de calitate și conformitate;
- declarație de conformitate CE;
- aviz de însoțire a mărfii;

6. Recepția produselor

Recepția produselor se va efectua pe baza de proces verbal semnat de contractant și reprezentanții entității contractante. Recepția produselor se poate realiza în mai multe etape, în funcție de progresul contractului, respectiv: **Recepție cantitativă și calitativă.**

- recepția cantitativă** se va realiza după livrarea produselor în cantitatea solicitată la locația indicată de entitatea contractantă;
- recepția calitativă** se va realiza după verificarea / testarea produselor și toate defectele au fost remediate.

Recepția cantitativă/calitativă a produselor se face la locația beneficiarului (cumpărătorului) de către reprezentanții acestuia, care asigură condiții pentru verificarea produselor, împreună cu reprezentanții furnizorului (oferentului)

Recepția cantitativă se va face de către persoanele nominalizate din partea entității contractante, după finalizarea livrării produselor în cantitatea solicitată, la stația de metrou Piața Victoriei 2, aferent Metrorex SA, în prezența delegatului firmei furnizoare, prin verificarea privind respectarea cantității contractate și cu identificarea seriilor de pe produs care se vor regăsi și în certificatul de garanție, ținând seama și de informațiile din avizul de expediție.

Recepția calitativă se va face de către persoanele nominalizate din partea entității contractante, în termen de o zi lucrătoare după finalizarea livrării produselor, în prezența delegatului firmei furnizoare, prin verificarea:

- identității și integrității produselor, inclusiv aspectul produselor se face vizual;
- documentelor însoțitoare (aviz de însoțire a mărfii, certificat de garanție și calitate cu menționarea termenului de garanție și declarație de conformitate,
- configurație și a dimensiunilor acestora, care trebuie să confirme respectarea tuturor caracteristicilor tehnice oferite,

- pentru produsele din cadrul loturilor 5 *Grupuri pompare hidranți* și 6 *Electropompe* se vor efectua teste în vederea verificării funcționalităților de bază ale acestora.

Prin testarea produselor se va urmări modul de inscripționare a produselor, integritatea produselor, identificarea unor eventuale defecțiuni în funcționare sau a altor componente, astfel încât să confirme respectarea tuturor caracteristicilor tehnice oferite.

Recepția cantitativă și calitativă nu antrenează cheltuieli suplimentare pentru achizitor.

Furnizorul are obligația de a garanta că produsele furnizate sunt în conformitate cu cele solicitate prin Caietul de sarcini.

Recepția cantitativă și calitativă a produselor se consideră încheiată după îndeplinirea obiectivelor cuprinse la pct.6 din prezentul caiet de sarcini și se concretizează la momentul semnării fără obiecțiuni a Procesului verbal de recepție cantitativă și calitativă între entitatea contractantă și contractant.

Procesul verbal de recepție calitativă și cantitativă va include unul din următoarele rezultate:

- a) admiterea recepției;
- b) suspendarea recepției;

Comisia de recepție recomandă suspendare recepției când:

- se constată existența unor neconformități, neconcordanțe, defecțe ori deficiențe care sunt de natură să afecteze utilizarea produsului/produselor conform destinației sale/lor, dar care pot fi remediate;
- se constată existența unor produse realizate necorespunzător sau nefinalizate, care pot afecta cerințele fundamentale aplicabile, dar care pot fi remediate. (părțile vor stabili termenul de remediere în funcție de situația particulară apărută, termen care nu va trebui să depășească 30 de zile calendaristice, de la data încheierii procesului-verbal de suspendare a recepției);
- se constată existența, în mod justificat, a unor suspiciuni rezonabile cu privire la calitatea produselor și este necesară realizarea unor expertize tehnice, încercări și teste suplimentare pentru a le clarifica;
- Contractantul nu pune la dispoziția comisiei de recepție documentele prevăzute în contract și caietul de sarcini (dacă este cazul).

În cazul în care comisia de recepție decide suspendarea procesului de recepție, aceasta încheie un proces-verbal de suspendare a procesului de recepție în care consemnează decizia de suspendare, măsurile recomandate în scopul remedierii aspectelor constatate (de a înlocui produsele refuzate cu altele noi sau de a face toate modificările necesare pentru ca produsele să corespundă specificațiilor tehnice, pe cheltuiala contractantului, fără a modifica prețul contractului) precum și termenul de remediere, iar entitatea contractantă comunică Contractantului decizia comisiei în maximum 3 zile lucrătoare de la luarea la cunoștință a procesului-verbal de suspendare a procesului de recepție, împreună cu un exemplar al acestuia.

Părțile vor stabili termenul de remediere în funcție de situația particulară apărută, termen care nu va trebui să depășească 30 de zile calendaristice, de la data încheierii procesului-verbal de suspendare a recepției.

În cazul în care Contractantul nu remediază aspectele constatate și nu adoptă măsurile recomandate în cadrul procesului-verbal de suspendare a procesului de recepție în termenul stabilit, comisia de recepție va decide respingerea recepției.

- c) respingerea recepției (dacă se constată neconformități, neconcordanțe care nu pot fi remediate și care, prin natura lor, împiedică realizarea uneia sau a mai multor exigențe esențiale).



7. Modalități și condiții de plată

Contractantul va emite factura pentru produsele livrate și acceptate. Factura se va emite și completa în conformitate cu legislația română aflată în vigoare. Factura va avea menționat numărul contractului, datele de emisie și de scadență ale facturii respective.

Factura va fi emisă după semnarea de către Entitatea Contractantă și Contractant a procesului verbal de recepție calitativă și cantitativă, acceptat, după livrare. Procesul verbal de recepție calitativă și cantitativă va însoți factura și reprezintă elementul necesar realizării plății, împreună cu celelalte documente justificative prevăzute mai jos:

1. certificatul de calitate și conformitate;
2. declarația de conformitate CE;
3. avizul de însoțire a mărfii;
4. certificat de garanție

Plata în favoarea Contractantului se va efectua în termen de maxim 30 de zile data înregistrării facturii fiscale de către Entitatea Contractantă și a tuturor documentelor justificative, (inclusiv a proceselor verbale de recepție cantitativă și calitativă a produselor semnate fără obiecțiuni la livrare).

Nu se admit plăți parțiale în cadrul contractului.

8. Cadrul legal care guvernează relația dintre entitatea contractantă și contractant (inclusiv în domeniile mediului, social și al relațiilor de muncă)

Ofertantul devenit contractant are obligația de a respecta obligațiile aplicabile în domeniul mediului, social și al muncii instituite prin dreptul Uniunii, prin dreptul național, prin acorduri colective sau prin dispozițiile internaționale de drept în domeniul mediului, social și al muncii enumerate în anexa X la Directiva 2014/24, respectiv:

- i. Convenția nr. 87 a OIM privind libertatea de asociere și protecția dreptului de organizare;*
- ii. Convenția nr. 98 a OIM privind dreptul de organizare și negociere colectivă;*
- iii. Convenția nr. 29 a OIM privind munca forțată;*
- iv. Convenția nr. 105 a OIM privind abolirea muncii forțate;*
- v. Convenția nr. 138 a OIM privind vârsta minimă de încadrare în muncă;*
- vi. Convenția nr. 111 a OIM privind discriminarea (ocuparea forței de muncă și profesie);*
- vii. Convenția nr. 100 a OIM privind egalitatea remunerației;*
- viii. Convenția nr. 182 a OIM privind cele mai grave forme ale muncii copiilor;*
- ix. Convenția de la Viena privind protecția stratului de ozon și Protocolul său de la Montreal privind substanțele care epuizează stratul de ozon;*
- x. Convenția de la Basel privind controlul circulației transfrontaliere a deșeurilor periculoase și al eliminării acestora (Convenția de la Basel);*
- xi. Convenția de la Stockholm privind poluanții organici persistenți (Convenția de la Stockholm privind POP);*



METROREX S.A.

www.metrorex.ro



de transport cu metroul
în București



AFER
SR EN ISO 9001:2015
CERTIFICAT SMC NR. 396

xii. *Convenția de la Rotterdam privind procedura de consimțământ prealabil în cunoștință de cauză, aplicabilă anumitor produși chimici periculoși și pesticide care fac obiectul comerțului internațional (UNEP/FAO) (Convenția PIC), 10 septembrie 1998, și cele trei protocoale regionale ale sale.]*

Anexe la prezentul Caiet de Sarcini:

- Anexa 1 – Formular de propunere tehnică
- Anexa 2, 3, 4, 5, 6, 7 – Grafic de livrare și plăți Lot 1, 2, 3, 4, 5 și 6

DIRECTOR ADMINISTRARE ȘI ÎNTREȚINERE
INFRASTRUCTURA ȘI INSTALAȚII,
Ing. Vasile NEDELCU

ȘEF SERVICIU INFRASTRUCTURA ȘI MECANO-ENERGETIC,
Ing. Mihai Laurențiu TOMA

ȘEF SECȚIE ELECTROMECHANICĂ,
Ing. Sebastian Andrei MATEI

Întocmit,
Ing. Mihai Ștefan ROȘIORU