

FISA TEHNICA nr. 1

OBIECTUL: MASA 4 ÷6 PERSOANE

Nr.crt.	Specificatii tehnice	Imagini produs
0	1	2
1.	Parametrii tehnici si functionali:	
TARSELE Masă extensibilă, furnir stejar/negru, 150/200x80 cm		
1.1.	Materiale utilizate:	
COD PRODUS : 705.813.59		
Material		
Blat:		
MDF, Furnir de stejar, Lac acrilic nuanțat, Hârtie laminată		
Picior:		
Oțel, Strat din pudră poliesterică		
Talpă:		
Plastic polietilenic		
Extensie:		
MDF, Furnir de stejar, Lac acrilic nuanțat, Hârtie laminată, MDF		
Traversă mediană:		
MDF, Hârtie laminată, Furnir de stejar, Lac acrilic nuanțat		
1.2.	Activitati :	
1.3.	Dimensionari:	

1.4.	Conditii privind conformitatea cu standardele relevante:	
Certificate de conformitate CE (standarde ISO 9001,18001,14001 SREN 1176)		
1.5.	Conditii de garantie si post garantie:	
1.6.	Alte conditii cu caracter tehnic:	
1.7.	Nota:	

FISA TEHNICA nr. 2

OBIECTUL: SCAUN

Nr.crt.	Specificatii tehnice	Imagini produs
0	1	2
1.	Parametrii tehnici si functionali:	
1.1.	Materiale utilizate: COD PRODUS : 002.110.88 Material Lemn masiv de pin, Mordant, Lac transparent	
1.2.	Activitati :	
1.3.	Dimensionari:	
1.4.	Conditii privind conformitatea cu standardele relevante: Certificate de conformitate CE (standarde ISO 9001,18001,14001 SREN 1176)	
1.5.	Conditii de garantie si post garantie:	
1.6.	Alte conditii cu caracter tehnic:	
1.7.	Nota:	

FISA TEHNICA nr. 3

OBIECTUL: CORP BAZA CUPTOR

Nr.crt.	Specificatii tehnice	Imagini produs
0	1	2
1.	Parametrii tehnici si functionali:	
	Corp inferior bucatarie Nera, pentru cuptor, stejar + alb, 60 x 46 x 82 cm, 1C	
1.1.	Materiale utilizate:	
	COD PRODUS : 8117782	
	Specificații tehnice	
	Mai multe informații	
	Gama Nera	
	Stil modern	
	Latime (cm) 60	
	Inaltime (cm) 82	
	Adancime (cm) 46	
	MaterialPAL melaminat	
	Grosime PAL (cm) 1.6	
	Tip cantPVC	
	Finisaj stejar + alb	
	Blat inclus in pret Nu	
	Tip montaj pe pardoseala	
	Tip fara blat	
	Picioare ajustabile Da	
	Picioare plastic	
	Feronerie inclusa da	
	Greutate bruta (cu ambalaj) kg 13.6	
	Mod de ambalare cutie de carton	
	Numar colete transport 1	
	Necesita asamblare da	

1.2.	Activitati :
1.3.	Dimensionari:
1.4.	Conditii privind conformitatea cu standardele relevante:
Certificate de conformitate CE (standarde ISO 9001,18001,14001 SREN 1176)	
1.5.	Conditii de garantie si post garantie:
24 LUNI	
1.6.	Alte conditii cu caracter tehnic:
1.7.	Nota:

FISA TEHNICA nr. 4

OBIECTUL: MASCA CHIUVETA

Nr.crt.	Specificatii tehnice	Imagini produs
0	1	2
1.	Parametrii tehnici si functionali:	
Corp inferior bucatarie Nera, stejar + alb, 60 x 46 x 82 cm, 1C		
1.1.	Materiale utilizate:	
COD PRODUS : 8117780		
<p>Specificații tehnice</p> <p>Mai multe informații</p> <p>Gama Nera</p> <p>Stil modern</p> <p>Latime (cm) 60</p> <p>Inaltime (cm) 82</p> <p>Adancime (cm) 46</p> <p>MaterialPAL melaminat</p> <p>Grosime PAL (cm) 1.6</p> <p>Tip cantPVC</p> <p>Finisaj stejar + alb</p> <p>Blat inclus in pret Nu</p> <p>Numar usi 2</p> <p>Numar rafturi 2</p> <p>Tip montaj pe pardoseala</p> <p>Picioare ajustabile Da</p> <p>Picioare plastic</p> <p>Feronerie inclusa da</p> <p>Greutate bruta (cu ambalaj) kg 20.2</p>		
1.2.	Activitati :	

1.3.	Dimensionari:	
1.4.	Conditii privind conformitatea cu standardele relevante:	
	Certificate de conformitate CE (standarde ISO 9001,18001,14001 SREN 1176)	
1.5.	Conditii de garantie si post garantie:	
1.6.	Alte conditii cu caracter tehnic:	
1.7.	Nota:	

FISA TEHNICA nr. 5

OBIECTUL: CORP INFERIOR BUCATARIE

Nr.crt.	Specificatii tehnice	Imagini produs
0	1	2
1.	Parametrii tehnici si functionali:	
Corp inferior bucatarie Nera, stejar + alb, 80 x 46 x 82 cm, 1C		
1.1.	Materiale utilizate:	
COD PRODUS : 8117781		
Gama Nera		
Stil modern		
Latime (cm) 80		
Inaltime (cm) 82		
Adancime (cm) 46		
MaterialPAL melaminat		
Grosime PAL (cm) 1.6		
Tip cantPVC		
Finisaj stejar + alb		
Blat inclus in pret Nu		
Numar usi 2		
Numar rafturi 2		
Tip montaj pe pardoseala		
Picioare ajustabile Da		
Picioare plastic		
Feronerie inclusa da		
Greutate bruta (cu ambalaj) kg 24.2		
1.2.	Activitati :	
1.3.	Dimensionari:	

1.4.	Conditii privind conformitatea cu standardele relevante:	
	Certificate de conformitate CE (standarde ISO 9001,18001,14001 SREN 1176)	
1.5.	Conditii de garantie si post garantie:	
1.6.	Alte conditii cu caracter tehnic:	
1.7.	Nota:	

FISA TEHNICA nr. 6

OBIECTUL: CORP HOTA

Nr.crt.	Specificatii tehnice	Imagini produs
0	1	2
1.	Parametrii tehnici si functionali:	
Corp hota bucatarie Nera, stejar + alb, 60 x 31 x 40 cm, 1C		
1.1.	Materiale utilizate:	
COD PRODUS : 8117741		
Gama Nera		
Stil modern		
Latime (cm) 60		
Inaltime (cm) 40		
Adancime (cm) 31		
MaterialPAL melaminat		
Grosime PAL (cm) 1.6		
Tip cantPVC		
Finisaj stejar + alb		
Numar usi 1		
Numar rafturi 1		
Tip montaj suspendat		
Feronerie inclusa da		
Greutate bruta (cu ambalaj) kg 10.2		
1.2.	Activitati :	
1.3.	Dimensionari:	
1.4.	Conditii privind conformitatea cu standardele relevante:	
Certificate de conformitate CE (standarde		

ISO 9001,18001,14001 SREN 1176)		
1.5.	Conditii de garantie si post garantie:	
1.6.	Alte conditii cu caracter tehnic:	
1.7.	Nota:	

FISA TEHNICA nr. 7

OBIECTUL: CUPTOR MICROUND

Nr.crt.	Specificatii tehnice	Imagini produs
0	1	2
1.	Parametrii tehnici si functionali:	
	Cuptor cu microunde Samsung MS20A3010AL/OL, 20 litri, 700 W, 5 nivele de putere, control mecanic, timer, dezghetare, negru	
1.1.	Materiale utilizate:	
	COD PRODUS : 3049265	
	<p>Specificații tehnice</p> <p>Mai multe informații</p> <p>Brand Samsung</p> <p>Model MS20A3010AL/OL</p> <p>Capacitate (l) 20</p> <p>Putere (W) 700</p> <p>Trepte de putere 5</p> <p>Tip comenzi mecanice</p> <p>Afisaj Nu</p> <p>Diametru suport (cm) 25.5</p> <p>Grill Nu</p> <p>Funcții incalzire; dezghetare; temporizator; iluminare LED</p> <p>Material usa sticla neagra</p> <p>Interior cuptor epoxidic</p> <p>Usa cuptor complet din sticla</p> <p>Deschidere apasare buton</p> <p>Numar de programe 6</p> <p>Avertizare sonora Da</p> <p>Protectie copii Nu</p> <p>Tensiune de alimentare (V) 230</p> <p>Frecventa (Hz) 50</p> <p>Lungime cablu de alimentare (m) 1</p> <p>Culoare negru</p> <p>Dimensiuni (IxLxA) cm 25.8 x 44 x 33.4</p> <p>Dimensiune ambalaj 48.8 x 29.1 x 38 cm</p> <p>Greutate neta (fara ambalaj) kg 10.5</p>	

1.2.	Activitati :
1.3.	Dimensionari:
1.4.	Conditii privind conformitatea cu standardele relevante:
Certificate de conformitate CE (standarde ISO 9001,18001,14001 SREN 1176)	
1.5.	Conditii de garantie si post garantie:
12 LUNI	
1.6.	Alte conditii cu caracter tehnic:
1.7.	Nota:

FISA TEHNICA nr. 8

OBIECTUL: SANDWICH MAKER

Nr.crt.	Specificatii tehnice	Imagini produs
0	1	2
1.	Parametrii tehnici si functionali:	
	Sandwich maker, Rohnson R2755, 900 W, argintiu + negru, placi antiaderente, functie blocare, picioare antiderapante, maner izolat termic, carcasa din otel inoxidabil, protectie supraincalzire	
1.1.	Materiale utilizate:	
	COD PRODUS : 3040287	
	Specificații tehnice	
	Brand Rohnson	
	Model R2755	
	Putere (W) 900	
	Capacitate 2 sandwich-uri	
	Forma placilor grill	
	Funcții iluminare LED, preparare sandwich, protecție supraincalzire	
	Panou control cu LED-uri indicator "Putere" si "Gata de utilizare"	
	Maner Da	
	Tip maner izolat termic	
	Indicator LED Da	
	Sistem autoblocare Nu	
	Dispozitive de siguranta maner izolat termic; functie blocare (clema de blocare incorporata); protectie la supraincalzire	
	Picioare antialunecare Da	
	Material carcasa otel inoxidabil	
	Dimensiuni placi (cm) 28.5 x 15.2	
	Dimensiuni (cm) 24.5 x 29.5 x 10.5	
	Lungime cablu de alimentare (m) 0.95	
	Tensiune de alimentare (V) 230	

Greutate neta (fara ambalaj) kg 1.73

Greutate bruta (cu ambalaj) kg 1.91

Alte caracteristici model 3 in 1: sandwich maker / prajitor de paine / contact grill; posibilitate de depozitare in pozitie verticala; stocarea cablului de alimentare; usor de curatat si de intretinut; placi antiaderente pentru gratar; suprafata antiaderenta a placii de teflon



1.2.	Activitati :
------	--------------

1.3.	Dimensionari:
------	---------------

1.4.	Conditii privind conformitatea cu standardele relevante:
------	--

CertIFICATE DE CONFORMITATE CE (standarde ISO 9001,18001,14001 SREN 1176)	
---	--

1.5.	Conditii de garantie si post garantie:	
	12 LUNI	
1.6.	Alte conditii cu caracter tehnic:	
1.7.	Nota:	

FISA TEHNICA nr. 9

OBIECTUL: EXPRESOR CAFEA

Nr.crt.	Specificatii tehnice	Imagini produs
0	1	2
1.	Parametrii tehnici si functionali:	
	Espressor cafea Samus Essenza, cafea macinata, 3.5 bar, 800 W, rezervor apa 0.24 litri, indicator luminos, tavita colectoare detasabila, cana gradata, filtru inox, negru + argintiu	
1.1.	Materiale utilizate:	
	COD PRODUS : 3042028	
	<p>Specificatii tehnice</p> <p>Mai multe informatii</p> <p>Brand Samus</p> <p>Model Essenza</p> <p>Tip manual</p> <p>Putere (W) 800</p> <p>Presiune pompa (bar) 3.5</p> <p>Tip alimentare cafea macinata</p> <p>Tip bautura Cafea, Caffe Latte, Cappuccino, Espresso</p> <p>Capacitate rezervor apa (l) 0.24</p> <p>Capacitate cesti 4</p> <p>Material sita inox</p> <p>Lingurita masura cafea Da</p> <p>Cana gradata Da</p> <p>Tava colectare da</p> <p>Tava colectare detasabila da</p> <p>Culoare negru + argintiu</p> <p>Dimensiuni (cm) 16.9 x 32.9 x 32.6</p> <p>Dimensiune ambalaj 26 x 21.5 x 33.8 cm</p> <p>Greutate neta (fara ambalaj) kg 1.67</p> <p>Greutate bruta (cu ambalaj) kg 2.45</p> <p>Tensiune de alimentare (V) 220 - 240</p> <p>Frecventa (Hz) 50</p> <p>Nivel zgomot (dB) 78</p> <p>Accesorii incluse lingurita pentru masurare si tasare</p>	

Alte caracteristici comutator pornit / oprit / abur; ornament din inox; indicator luminos; tavita colectoare detasabila; filtru inox; design modern, elegant	
1.2.	Activitati :
1.3.	Dimensionari:
1.4.	Conditii privind conformitatea cu standardele relevante:
Certificate de conformitate CE (standarde ISO 9001,18001,14001 SREN 1176)	
1.5.	Conditii de garantie si post garantie:
12 LUNI	
1.6.	Alte conditii cu caracter tehnic:
1.7.	Nota:

FISA TEHNICA nr. 10

OBIECTUL: LAVOAR BUCATARIE

Nr.crt.	Specificatii tehnice	Imagini produs
0	1	2
1.	Parametrii tehnici si functionali:	
	Chiuveta bucatarie compozit granit Paxton Caro 10 08, neagra, dreptunghiulara, cuva stanga / dreapta, 59 x 48.5 cm, adancime 16 cm + baterie Tilia neagra	
1.1.	Materiale utilizate:	
	COD PRODUS : 5904165160287	
	<p>Specificații tehnice</p> <p>Mai multe informații</p> <p>Brand Paxton</p> <p>Tip set</p> <p>Model Caro 10 08 + Tilia</p> <p>Forma dreptunghiulara</p> <p>Material compozit</p> <p>Finisaj granit</p> <p>Lungime (cm) 59</p> <p>Latime (cm) 48.5</p> <p>Numar de cuve 1</p> <p>Adancime cuva (cm) 16</p> <p>Mod de instalare pe blat</p> <p>Culoare negru</p> <p>Picurator Da</p> <p>Setul contine chiuveta + sifon cu sistem pop-up + baterie</p> <p>Dimensiuni (cm) 59 x 48.5</p> <p>Dimensiuni cuva (cm) 31.5 x 41.5 x 16</p> <p>Pozitionare cuva stanga / dreapta</p> <p>Sifon cu sistem pop-up</p> <p>Sifon inclus Da</p> <p>Sistem pop up inclus Da</p> <p>Dimensiune scurgere (toli) 3 1/2</p> <p>Ventil inclus Da</p> <p>Mastic inclus Nu</p> <p>Posibilitate montaj sistem pop up Da</p>	

Posibilitate montaj dozator deterg.	Da
Posibilitate montaj toculator de resturi	Da
Baterie Tilia	
Dimensiuni baterie	41 x 28.1 cm
Material sita	otel inoxidabil
Accesorii incluse	sifon cu sistem pop-up
Greutate (kg)	12.5
Cod articol furnizor	5904165160287
1.2.	Activitati :
1.3.	Dimensionari:
1.4.	Conditii privind conformitatea cu standardele relevante:
Certificate de conformitate CE (standarde ISO 9001,18001,14001 SREN 1176)	
1.5.	Conditii de garantie si post garantie:
12 LUNI	
1.6.	Alte conditii cu caracter tehnic:
1.7.	Nota:

FISA TEHNICA nr. 11

OBIECTUL: HOTA

Nr.crt.	Specificatii tehnice	Imagini produs
0	1	2
1.	Parametrii tehnici si functionali:	<div style="text-align: left; font-weight: bold; font-size: 1.2em;">COD PRODUS</div> 
Hota incorporabila telescopica Samus HS6032DTGX, 326 mc/h, 1 motor, 67 W, latime 60 cm, filtru din aluminiu, control touch, gri		
1.1.	Materiale utilizate:	
<p>COD PRODUS: 3051296</p> <p>Specificatii tehnice</p> <p>Mai multe informatii</p> <p>Brand Samus</p> <p>Capacitate de absorbtie (mc/h) 326</p> <p>Numar motoare 1</p> <p>Latime (cm) 60</p> <p>Adancime (cm) 22.5</p> <p>Inaltime (cm) 31.5</p> <p>Putere (W) 67</p> <p>Model HS6032DTGX</p> <p>Material metal + sticla</p> <p>Utilizare in regim de evacuare a aerului</p> <p>Finisaj inox</p> <p>Putere motor (W) 65</p> <p>Putere lampa iluminare (W) 2</p> <p>Putere de absorbtie maxima (mc/h) 326</p> <p>Putere de absorbtie minima (mc/h) 160</p> <p>Viteze 3</p> <p>Panou control touch</p> <p>Tensiune (V) 220 - 240</p> <p>Frecventa (Hz) 50</p> <p>Filtru aluminiu</p> <p>Consum energetic (kWh/an) 37</p> <p>Clasa eficientei energetice C</p> <p>Clasa eficienta iluminare A</p> <p>Clasa de eficienta la ventilare E</p> <p>Clasa de eficienta de filtrare a grasimilor E</p> <p>Tip bec LED</p> <p>Numar becuri 1</p> <p>Nivel zgomot (dB) 61</p> <p>Dimensiuni (IxLxA) cm 60 x 31.5 x 22.5</p> <p>Dimensiune ambalaj 640 x 260 x 355 mm</p> <p>Greutate neta (fara ambalaj) kg 6.5</p> <p>Greutate bruta (cu ambalaj) kg 7.5</p> <p>Diametru burlan (mm) 150</p> <p>Culoare gri</p> <p>Alte caracteristici afisaj LED</p>		
1.2.	Activitati :	
1.3.	Dimensionari:	

1.4.	Conditii privind conformitatea cu standardele relevante:	
Certificate de conformitate CE (standarde ISO 9001,18001,14001 SREN 1176)		
1.5.	Conditii de garantie si post garantie:	
1.6.	Alte conditii cu caracter tehnic:	
1.7.	Nota:	

FISA TEHNICA nr. 12

OBIECTUL: VESELA

Nr.crt.	Specificatii tehnice	Imagini produs
0	1	2
1.	Parametrii tehnici si functionali:	
	Set farfurii WV30AQ, sticla termica, alb, 30 piese	
1.1.	Materiale utilizate:	
	COD PRODUS =3047602	
	Descriere produs Setul de masa WV30AQ este realizat din sticla termica, de culoare alb si este format din 30 piese:	
	6 farfurii intinse - diametru 26 cm; 6 farfurii adanci - diametru 21 cm; 6 farfurii pentru desert - diametru 19 cm; 6 cescute - 200 ml; 6 farfurioare - diametru 14 cm.	
	Specificatii tehnice Mai multe informatii Greutate (kg) 8.59 Model WV30AQ Material sticla termica Numar bucati set 30 Diametru farfurie intinsa (cm) 26 Diametru farfurie adanca (cm) 21 Diametru farfurie desert (cm) 19 Diametru farfurioara (cm) 14 Capacitate (ml) 200 Culoare alb	
	Folosire in cuptorul cu microunde Da Folosire in masina de spalat vase Da	
1.2.	Activitati :	
1.3.	Dimensionari:	
1.4.	Conditii privind conformitatea cu standardele relevante:	
	CertIFICATE DE CONFORMITATE CE (standarde ISO 9001,18001,14001 SREN 1176)	
1.5.	Conditii de garantie si post garantie:	
1.6.	Alte conditii cu caracter tehnic:	
1.7.	Nota:	

FISA TEHNICA nr. 13

OBIECTUL: SET VAS WC +LAVOAR PERSOANE CU HANDICAP

Nr.crt.	Specificatii tehnice	Imagini produs
0	1	2
1.	Parametrii tehnici si functionali:	
	Cersanit Set complet pentru persoane cu dizabilitati, vas wc stativ cu rezervor si capac wc si lavoar suspendat	
1.1.	Materiale utilizate:	
	Cod Produs: CDV_6U6W + K11-0221 + K98-0002 (FOGLIA) Set vas wc stativ pentru persoane cu dizabilitati alb, cu rezervor inclus Cersanit, Etiuda Caracteristici: Set vas WC compact cu rezervor; Profilul special Clean On; Evacuare treptata a apei: 3/6 l; Evacuare orizontala si alimentare de apa pe partea laterala a rezervorului; Capacul wc se achizitioneaza separat; Dimensiunea vasului wc: 37,5 x 67, 5 cm; Forma: rotunjita; Greutate: 34,4 kg; Kitul de asamblare este inclus; Culoare: alb unic Cersanit; Material: ceramica. Capac wc pentru persoane cu dizabilitati alb Cersanit, Etiuda Caracteristici: Capac WC pentru persoane cu dizabilitati; Proprietati antibacteriene; Material: duroplast; Culoare: albul unic Cersanit; Dimensiune (L x l): 38.4 x 45.5 cm. Specificatii tehnice Lavoar baie suspendat pentru persoane cu dizabilitati Deante, Vital: Garanție 10 ani* Material ceramic Special pentru persoanele cu dizabilitati Marcă poloneză Mai multe modele din seria	

Culoare alb

Ușor de întreținut

Orificii din fabricație pentru baterie

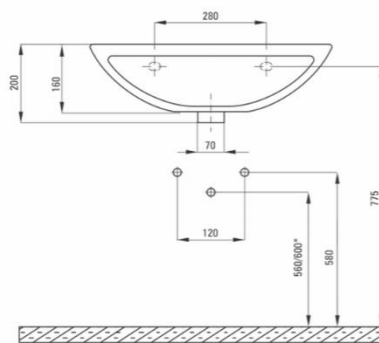
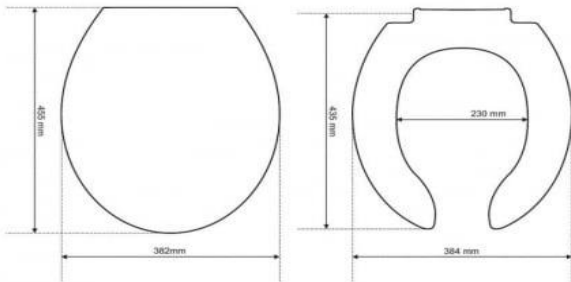

* 560 – dla baterii z korkiem automatycznym
600 – bez korka automatycznego

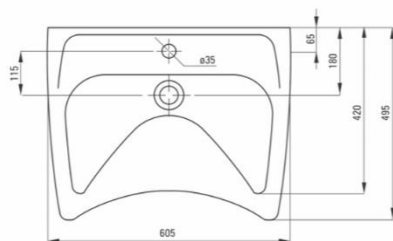

1.2.

Activitati :

1.3.	Dimensionari:	
1.4.	Conditii privind conformitatea cu standardele relevante:	
CertIFICATE DE CONFORMITATE CE (standarde ISO 9001,18001,14001 SREN 1176)		
1.5.	Conditii de garantie si post garantie:	
12 luni		
1.6.	Alte conditii cu caracter tehnic:	
1.7.	Nota:	

FISA TEHNICA nr. 14

OBIECTUL: DISPENSER SERVETELE PLIATE GR. SAN. Hand.

Nr.crt.	Specificatii tehnice	Imagini produs
0	1	2
1.	Parametrii tehnici si functionali: Dispenser servetele pliate mini Tork tip ZZ	
1.1.	Materiale utilizate:	
	Culoare: Alb	
	Ambalare: 1 bucata	
	Brand: Tork	
	Producator: Essity	
	Cod sistem: H3	
	Material: ABS	
1.2.	Activitati :	
1.3.	Dimensionari:	
1.4.	Conditii privind conformitatea cu standardele relevante:	
	CertIFICATE DE CONFORMITATE CE (standarde ISO 9001,18001,14001 SREN 1176)	
1.5.	Conditii de garantie si post garantie:	
	12 luni	
1.6.	Alte conditii cu caracter tehnic:	

1.7.	Nota:	

FISA TEHNICA nr. 15

OBIECTUL: PARDOSEALA TARKETT

Nr.crt.	Specificatii tehnice	Imagini produs
0	1	2
1.	Parametrii tehnici si functionali:	
	LVT Tarkett iD inspiration HT70 - Pearl Oak LATTE	
1.1.	Materiale utilizate:	
	<p>Cod produs - SKU PROMO24502099</p> <p>Detalii</p> <p>Categorii OFERTE SPECIALE, LVT</p> <p>Brand Tarkett</p> <p>Culoare Bej</p> <p>Grosime 2.5 mm</p> <p>Clasa de trafic 34 - Trafic comercial foarte intens, 43 - Trafic industrial extrem</p> <p>Antiderapant R10</p> <p>Strat de uzura 0.70 mm</p> <p>Rezistență maximă: Concepută pentru a suporta trafic intens și sarcini grele, această pardoseală este ideală pentru zone comerciale și spații cu trafic ridicat.</p> <p>Designuri versatile: Alege dintre o varietate de modele care imită lemnul, piatra și alte materiale naturale pentru a crea un aspect personalizat.</p> <p>Ușor de întreținut: Pardoseala LVT este rezistentă la pete și zgârieturi, fiind ușor de curățat și întreținut.</p> <p>Instalare rapidă: Sistemul de instalare permite montarea rapidă și eficientă a pardoselii.</p> <p>Sustenabilitate: Multe dintre produsele din această colecție sunt fabricate din materiale reciclate și respectă standardele de mediu.</p> <p>Aplicații:</p> <p>Spații comerciale: birouri, hoteluri, restaurante, magazine</p> <p>Zone rezidențiale cu trafic intens: holuri, bucătării, băi</p> <p>Spații publice: școli, spitale, centre de fitness</p>	

1.2.	Activitati :
1.3.	Dimensionari:
1.4.	Conditii privind conformitatea cu standardele relevante:
Certificate de conformitate CE (standarde ISO 9001,18001,14001 SREN 1176)	
1.5.	Conditii de garantie si post garantie:
12 luni	
1.6.	Alte conditii cu caracter tehnic:
1.7.	Nota:

FISA TEHNICA nr. 16

OBIECTUL: BATERIE LAVOAR

Nr.crt.	Specificatii tehnice	Imagini produs
0	1	2
1.	Parametrii tehnici si functionali:	
Baterie lavoar baie crom lucios Ferro Zicco		
1.1.	Materiale utilizate:	
	<p>Baterie lavoar cu senzor Pure Flow design modern din alama crom SMK1022</p> <p>Caracteristici:</p> <p>Tip produs: baterie lavoar cu senzor</p> <p>Material: din alama</p> <p>Culoare: crom</p> <p>Functioneaza cu 4 baterii alcaline AA</p> <p>Bateria lavoar cu senzor vine insotita de racorduri 1/2 ,kitul de fixare si supape de sens ,robinet amestec.</p> <p>Instalare baterie lavoar cu senzor se face extrem de usor, in pachet se afla schita tehnica</p>	
1.2.	Activitati :	
1.3.	Dimensionari:	

1.4.	Conditii privind conformitatea cu standardele relevante:	
Certificate de conformitate CE (standarde ISO 9001,18001,14001 SREN 1176)		
1.5.	Conditii de garantie si post garantie:	
12 luni		
1.6.	Alte conditii cu caracter tehnic:	
1.7.	Nota:	

FISA TEHNICA nr. 17

OBIECTUL: SET PARAVAN DUS PERSOANE CU HANDICAP

Nr.crt.	Specificatii tehnice	Imagini produs
0	1	2
1.	<p>Parametrii tehnici si functionali:</p> <p>Set paravan dus walk-in cu usa glisanta, 90x195 cm, auriu lucios, Deante Prizma, rigola cu capac faiantabil reversibil din otel si coloana de dus crom</p>	
1.1.	<p>Materiale utilizate:</p> <p>Cod Produs: KTJ_Z39R + NP21 + S907-009</p> <p>Setul contine paravanul de dus din sticla securizata walk-in cu usa glisanta, 90x195 cm, auriu lucios Deante Prizma, rigola de dus de 70 cm cu capac faiantabil reversibil din otel, Cersanit Tako si coloana de dus crom Ferro Rondo.</p> <p>Caracteristici și avantaje cheie Dimensiuni: 90x195 cm – Potrivit pentru dușuri spațioase, oferind un acces ușor și o protecție eficientă împotriva apei Sticlă securizată de înaltă calitate: Rezistență la impact și uzură, oferind un plus de siguranță în utilizare Finisaj auriu lucios: Detalii elegant și modern, care adaugă lux și stil băii tale Ușă glisantă: Oferă acces confortabil, economisind spațiu și facilitând utilizarea în băile compacte Profiluri durabile: Realizate din materiale de înaltă calitate, care asigură rezistență la coroziune și își păstrează aspectul impecabil în timp</p> <p>Finisaj auriu lucios – Eleganță și rafinament Paravanul Deante Prizma are un finisaj auriu lucios care adaugă o notă de lux și rafinament spațiului de duș. Acest detaliu de design este perfect pentru băile care doresc să adopte un stil modern, cu accente elegante și sofisticate.</p> <p>Sticlă securizată pentru siguranță sporită Fabricat din sticlă securizată, paravanul oferă rezistență la impact, asigurând protecție și siguranță în utilizare. Grosimea sticlei și tehnologia de securizare contribuie la o durabilitate ridicată, fiind ideal pentru utilizarea zilnică în băi intens folosite.</p> <p>Ușă glisantă pentru economie de spațiu Ușa glisantă este o soluție practică pentru băile compacte, economisind spațiu și oferind acces facil. Sistemul de glisare permite deschiderea și închiderea ușoară, fiind proiectat pentru a rezista la uzura zilnică și a oferi o experiență confortabilă în utilizare.</p>	

1.2.	Activitati :
1.3.	Dimensionari:
1.4.	Conditii privind conformitatea cu standardele relevante:
Certificate de conformitate CE (standarde ISO 9001,18001,14001 SREN 1176)	
1.5.	Conditii de garantie si post garantie:
12 luni	
1.6.	Alte conditii cu caracter tehnic:
1.7.	Nota:

FISA TEHNICA nr. 18

OBIECTUL: SCAUN PLIABIL DUS PERSOANE CU HANDICAP

Nr.crt.	Specificatii tehnice	Imagini produs
0	1	2
1.	Parametrii tehnici si functionali:	
1.1.	Materiale utilizate:	
	<p>Cod Produs: SRD-I-B Specificatii tehnice Scaun pliabil dus pentru persoane cu dizabilitati, alb, Thermomat: culoare: alb piese de sustinere din tub de otel inoxidabil, izolat fixare pe perete cu 6 dopuri tub de otel Ø 32 mm sarcina maxima: 150 kg tratament antibacterian nu contine suruburile de fixare garantie: 2 ani</p>	

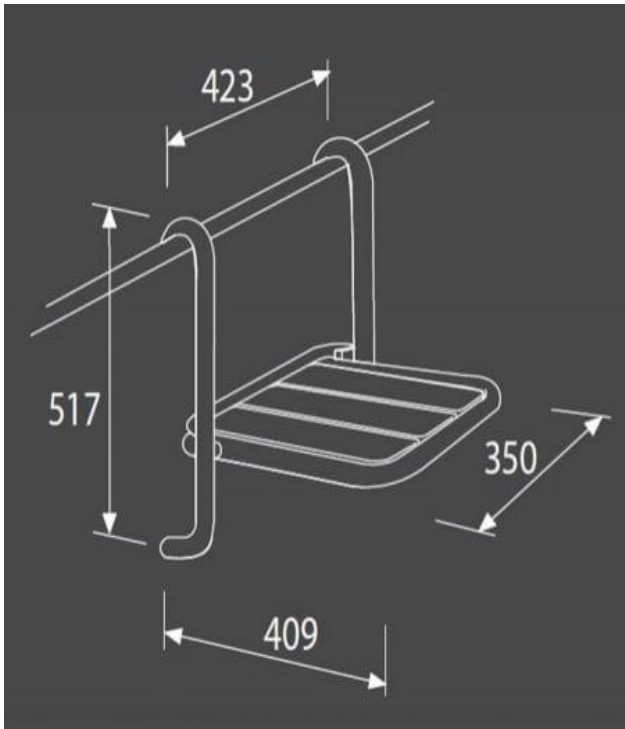

1.2.	Activitati :
1.3.	Dimensionari:
1.4.	Conditii privind conformitatea cu standardele relevante:
CertIFICATE DE CONFORMITATE CE (standarde ISO 9001,18001,14001 SREN 1176)	
1.5.	Conditii de garantie si post garantie:
12 luni	
1.6.	Alte conditii cu caracter tehnic:
1.7.	Nota:

FISA TEHNICA nr. 19

OBIECTUL: BARA SUPORT AJUTATOARE PERSOANE HANDICAP

Nr.crt.	Specificatii tehnice	Imagini produs
0	1	2
1.	Parametrii tehnici si functionali: Bara suport ajutatoare 90 cm, alb, Thermomat	
1.1.	Materiale utilizate:	
	<p>Cod Produs: M90-I-B Specificatii tehnice Bara suport ajutatoare 90 cm, alb, Thermomat: culoare: alb material: otel inoxidabil montaj: perete sarcina maxima: 150 kg lungime: 90 cm tub de otel Ø 32 mm prindere ascunsa tratament antibacterian nu contine suruburile de fixare garantie: 2 ani</p>	

Particolare:
partello di fissaggio
inferiore al rotore
N° 1 (Fig. 2.28.1)

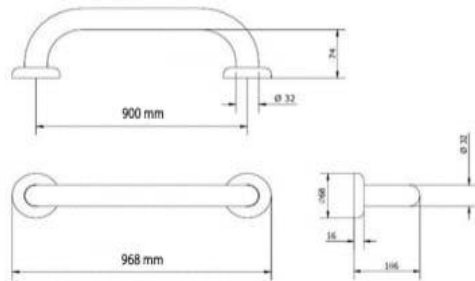

1.2. Activitati :

1.3. Dimensionari:

1.4. Conditii privind conformitatea cu standardele relevante:

CertIFICATE DE CONFORMITATE CE (standarde ISO 9001,18001,14001 SREN 1176)

1.5. Conditii de garantie si post garantie:

12 luni

1.6. Alte conditii cu caracter tehnic:

1.7. Nota:

FISA TEHNICA nr. 20

OBIECTUL: SUPORT HARTIE IGIENICA

Nr.crt.	Specificatii tehnice	Imagini produs
0	1	2
1.	Parametrii tehnici si functionali: Suport hartie igienica crom cu capac Ferro, Orfeus	
1.1.	Materiale utilizate: dimensiune: 16 x 14,5 cm montaj: pe perete material: metalic culoare: crom finisaj: lucios	
1.2.	Activitati :	
1.3.	Dimensionari:	
1.4.	Conditii privind conformitatea cu standardele relevante: Certificate de conformitate CE (standarde ISO 9001,18001,14001 SREN 1176)	
1.5.	Conditii de garantie si post garantie: 12 luni	
1.6.	Alte conditii cu caracter tehnic:	

1.7.	Nota:	

FISA TEHNICA nr. 21

OBIECTUL: DOZATOR SAPUN

Nr.crt.	Specificatii tehnice	Imagini produs
0	1	2
1.	Parametrii tehnici si functionali: Dozator sapun lichid cu senzor, 500 ml, alb. Bisk	
1.1.	Materiale utilizate: Dimensiuni: 110x100xH217 mm Capacitate: 500 ml Material: ABS Culoare: alb Montare: perete Fanta verificare nivel Sistem de inchidere cu cheie Alimentare cu 4 baterii AA LR6 1.5 V (nu sunt incluse) Recomandat pentru spatii publice Compatibil doar cu sapun lichid	
1.2.	Activitati :	
1.3.	Dimensionari:	
1.4.	Conditii privind conformitatea cu standardele relevante: Certificate de conformitate CE (standarde ISO 9001,18001,14001 SREN 1176)	
1.5.	Conditii de garantie si post garantie: 12 luni	
1.6.	Alte conditii cu caracter tehnic:	

1.7.	Nota:	

FISA TEHNICA nr. 22

OBIECTUL: SUPORT PERIE WC

Nr.crt.	Specificatii tehnice	Imagini produs
0	1	2
1.	Parametrii tehnici si functionali:	
Suport perie wc crom Ferro, Orfeus		
1.1.	Materiale utilizate:	
<ul style="list-style-type: none"> • naltime: 36 cm • montaj: pe perie • culoare ornamente: crom • material ornamente: metalic • material recipient: sticla • finisaj recipient: mat 		
1.2.	Activitati :	
1.3.	Dimensionari:	
1.4.	Conditii privind conformitatea cu standardele relevante:	
Certificate de conformitate CE (standarde ISO 9001,18001,14001 SREN 1176)		
1.5.	Conditii de garantie si post garantie:	
12 luni		
1.6.	Alte conditii cu caracter tehnic:	

1.7.	Nota:	

FISA TEHNICA nr. 23

OBIECTUL: SUPORT PROSOP

Nr.crt.	Specificatii tehnice	Imagini produs
0	1	2
1.	Parametrii tehnici si functionali: Suport prosop baie dublu crom Ferro, Orfeus	
1.1.	Materiale utilizate: Specificatii tehnice Suport prosop baie dublu crom Ferro, Orfeus: dimensiune: 46 x 11 cm montaj: pe perete material: metalic culoare: crom finisaj: lucios	
1.2.	Activitati :	
1.3.	Dimensionari:	
1.4.	Conditii privind conformitatea cu standardele relevante: Certificate de conformitate CE (standarde ISO 9001,18001,14001 SREN 1176)	
1.5.	Conditii de garantie si post garantie: 12 luni	
1.6.	Alte conditii cu caracter tehnic:	

1.7.	Nota:	

FISA TEHNICA nr. 24

OBIECTUL: OGLINDA BAIE CAMERE+GR. SAN. HANDICAP

Nr.crt.	Specificatii tehnice	Imagini produs
0	1	2
1.	Parametrii tehnici si functionali:	
Oglinda baie, Barbados, cu iluminare, 51 x 70 cm, dreptunghiulara, 1 etajera		
1.1.	Materiale utilizate:	
<p style="margin: 0;">Specificații tehnice</p> <p style="margin: 0;">Model Barbados</p> <p style="margin: 0;">Tip montaj pe perete</p> <p style="margin: 0;">Latime (cm) 51</p> <p style="margin: 0;">Inaltime (cm) 70</p> <p style="margin: 0;">Forma dreptunghiulara</p> <p style="margin: 0;">Functii iluminare clasica</p> <p style="margin: 0;">Iluminare LED</p> <p style="margin: 0;">Polita Da</p>		
1.2.	Activitati :	
1.3.	Dimensionari:	
1.4.	Conditii privind conformitatea cu standardele relevante:	
Certificate de conformitate CE (standarde ISO 9001,18001,14001 SREN 1176)		
1.5.	Conditii de garantie si post garantie:	
12 luni		

1.6.	Alte conditii cu caracter tehnic:	
1.7.	Nota:	

FISA TEHNICA nr. 25

OBIECTUL: VAS WC GRUP SANITAR

Nr.crt.	Specificatii tehnice	Imagini produs
0	1	2
1.	Parametrii tehnici si functionali:	
	Vas wc cu rezervor + mecanism + capac, set Cersanit Keops, alb, evacuare verticala, montaj pe pardoseala	
1.1.	Materiale utilizate:	
	Specificatii tehnice Brand Cersanit Gama Keops Evacuare vas WC verticala Inaltime (cm) 75 Latime (cm) 36.5 Adancime (cm) 64.5 Tip montaj pe pardoseala Forma rotunjita Culoare alb Caracteristici rezervor 3 / 6 l Inchidere standard Materialceramica Set fixare inclus Da Capac da Pachetul include vas WC, rezervor, mecanism si capac	
1.2.	Activitati :	
1.3.	Dimensionari:	
1.4.	Conditii privind conformitatea cu standardele relevante:	
	CertIFICATE DE CONFORMITATE CE (standarde ISO 9001,18001,14001 SREN 1176)	
1.5.	Conditii de garantie si post garantie:	

12 luni	
1.6.	Alte conditii cu caracter tehnic:
1.7.	Nota: